



intelligent boxes

my  
**RENZ**  
box

Impianti Click & Collect intelligenti  
per ottimizzare i processi di vendita



RETAIL

# myRENZbox – Soluzioni intelligenti per il commercio al dettaglio

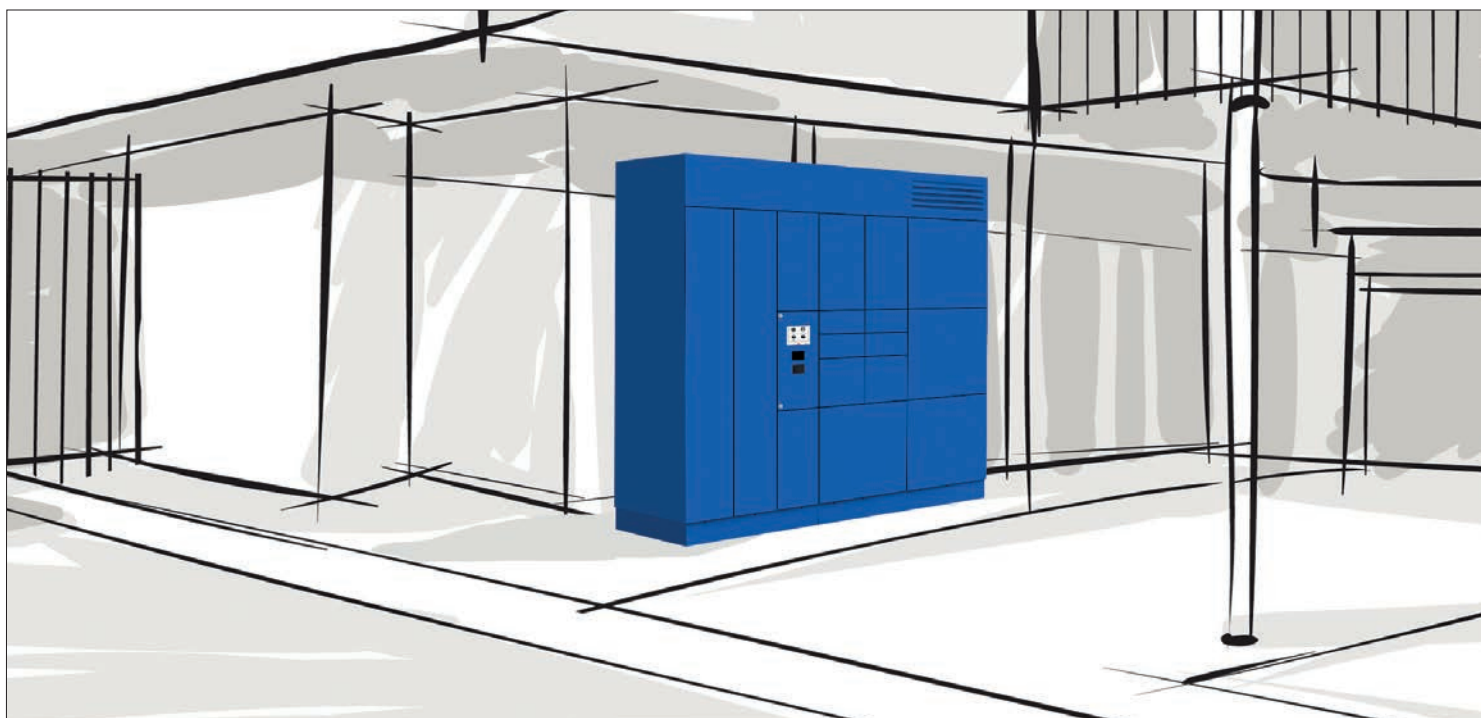

Gli ordini su Internet sono sempre più diffusi. Per cui, il collegamento intelligente tra commercio online e offline sta diventando sempre più importante. Spesso, un impianto **myRENZbox** permette di ritirare nello stesso giorno un prodotto da voi ordinato – 24 ore su 24, 7 giorni su 7.

Poiché è possibile collegare il proprio webshop direttamente con l'impianto **myRENZbox** grazie alle più moderne tecniche informatiche, le cosiddette soluzioni Click & Collect e di trasmissione possono essere ottimizzate in modo notevole. Il cliente effettua l'ordine online, quindi i vostri dipendenti semplicemente collocano la merce in una cassetta adeguata e il cliente viene informato elettronicamente.

Che si tratti di articoli elettronici o generi alimentari refrigerati, i vostri clienti possono poi ritirare gli ordini in qualsiasi momento e pagare direttamente presso il terminale dell'impianto con la scheda cliente. Su richiesta, uno scanner di codici a barre supporta l'autorizzazione. La serratura elettronica apre la relativa cassetta e rilascia il

prodotto ordinato. Con l'impianto **myRENZbox** funziona in modo semplice anche la restituzione, 24 ore su 24.

Inoltre, l'impianto **myRENZbox** è uno strumento ideale se la trasmissione deve avvenire senza contatto fisico, ad esempio per evitare la trasmissione di agenti patogeni.

Grazie al portale **myRENZbox** si può comodamente gestire in modo centralizzato il proprio impianto – naturalmente anche più impianti allo stesso tempo – e sarete sempre aggiornati sugli ingressi e le uscite delle merci.

Il nostro nuovo prospetto vi presenta le svariate possibilità di impiego degli innovativi impianti **myRENZbox** nel commercio al dettaglio. Vi auguriamo una piacevole lettura e siamo sicuri che anche voi riuscirete a trovare la giusta soluzione per la vostra azienda.

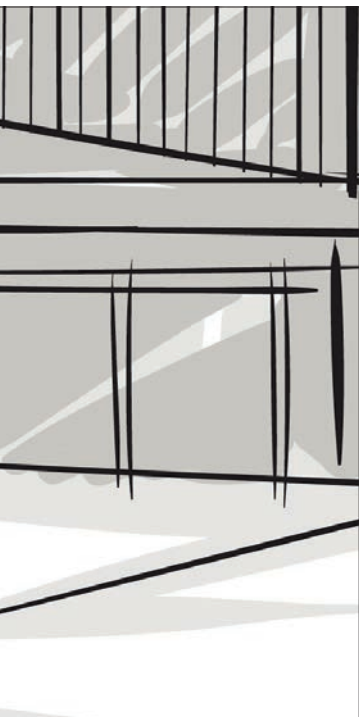

- 6 **myRENZbox** – Soluzioni Click & Collect
- 12 **myRENZbox** – Impianti di trasmissione
- 14 **myRENZbox** – Impianti mobili
- 16 Collegati in rete e gestiti con intelligenza
  
- 24 Composizione modulare
- 26 Composizione personalizzata
- 28 Box pallet
- 30 Box frigoriferi
- 32 Opzioni di allestimento
- 36 Assistenza tecnica e manutenzione
- 38 L'azienda Renz

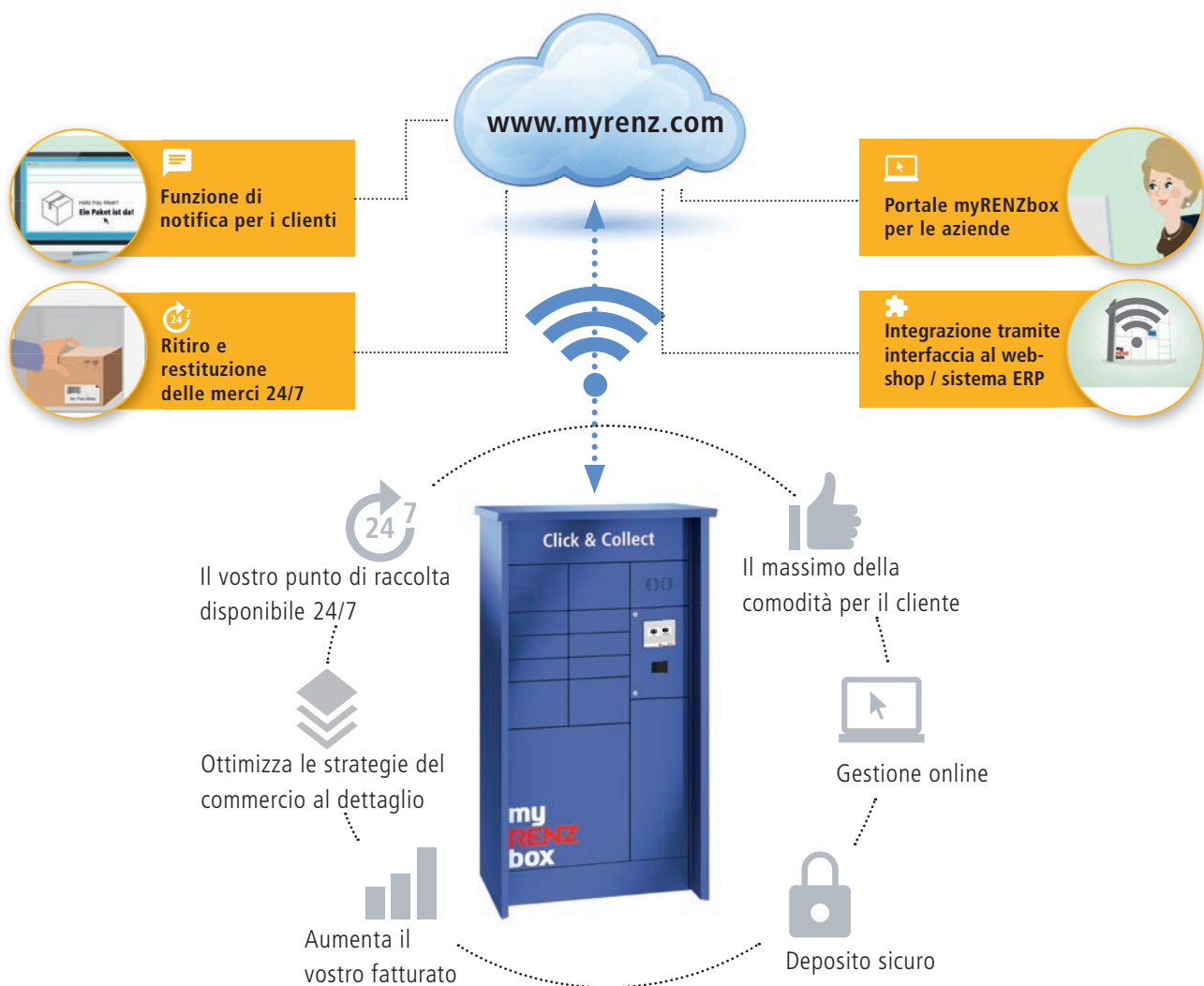



my  
**RENZ**  
box

# Soluzioni Point of Sales

Click & Collect

Click & Collect  
Ice & Fresh

Click & Collect  
City Mall

Impianti di trasmissione

Impianti mobili

# Click & Collect



L'e-commerce è in pieno boom. Le aziende di successo puntano infatti sempre di più su soluzioni multi-canale, combinando canali di acquisto elettronici e stazionari. I nostri impianti intelligenti **myRENZbox** vi permettono di ottimizzare ulteriormente il legame tra commercio online e offline. Con il sistema "Click & Collect", i vostri clienti possono ordinare i prodotti online e ritirare la merce direttamente sul posto, di solito nello stesso giorno. L'impianto **myRENZbox** è vantaggioso per i vostri clienti e a voi offre l'opportunità di incrementare il fatturato.

## Vantaggi azienda/rivenditore:

- ✓ Collegamento tra commercio online e offline
- ✓ Offerta di servizi innovativi 24/7
- ✓ Orari di apertura estesi, maggiore fidelizzazione dei clienti
- ✓ Trasmissione senza contatto
- ✓ Facile gestione online tramite il portale myRENZbox
- ✓ Impianto configurabile in base alle proprie necessità
- ✓ Possibilità di integrazione con l'interfaccia ERP

## Vantaggi cliente:

- ✓ Ritiro / restituzione della merce indipendentemente dagli orari di apertura
- ✓ Nessun tempo di consegna o di attesa
- ✓ Risparmio nelle spese di spedizione
- ✓ Notifica per disponibilità merce
- ✓ Comando intuitivo
- ✓ Ritiro semplicissimo tramite scheda cliente
- ✓ Trasmissione senza contatto



## Ordinare online, ritirare sul posto

La merce si può ordinare su Internet in modo semplice e comodo, per questo il commercio online è in costante crescita. Tuttavia, molti clienti apprezzano il contatto personale con il loro rivenditore locale; dopotutto, in questo modo possono ricevere i giusti consigli e si può instaurare un crescente rapporto di fiducia – spesso è così che si creano le basi per un acquisto. L'impianto Click & Collect **myRENZbox** consente di mettere insieme il meglio di queste due realtà: i vostri clienti effettuano gli ordini online e ritirano le merci sul posto, 24 ore su 24, senza tempi di attesa e senza ulteriori spese di spedizione. È possibile anche restituire le merci comodamente tramite

l'impianto stesso. In qualità di rivenditori potete così generare ulteriori vendite e in tal modo alleggerire anche le vostre casse. E se prima insorgevano tempi di inattività, ora questo tempo può essere sfruttato proficuamente per caricare l'impianto.

Ovviamente, l'impianto **myRENZbox** viene configurato su misura in funzione delle esigenze della vostra azienda. La gestione avviene comodamente online; su richiesta si può anche integrare la propria interfaccia ERP (webshop, sistema di gestione merci) al portale **myRENZbox**. E se avete bisogno di più spazio: l'impianto si può ampliare anche a posteriori, offrendovi un ottimo livello di sicurezza per il futuro.

## Settori e utenti

Commercio al dettaglio, centri fai-da-te, negozi di bricolage, negozi di abbigliamento, centri bellezza/salute, servizi per l'infanzia, accessori per la casa, giochi, giardinaggio ecc.

### **myRENZbox Click & Collect**

Luogo: Karlsruhe (Germania)

#### **Destinazione d'uso:**

Commercio al dettaglio

#### **Caratteristiche dell'impianto:**

10 box postali per pacchi, composizione personalizzata, autoportante, unità di comando 32", verniciatura a polveri personalizzata con tonalità RAL 9007



# Click & Collect Ice & Fresh



Gli ordini online sono sempre più frequenti anche nel commercio al dettaglio di generi alimentari. Che gestiate un supermercato, una macelleria o un negozio di formaggi non fa alcuna differenza: per un certo numero di generi alimentari è fondamentale che la catena del freddo non venga interrotta. Gli impianti Click & Collect **myRENZbox** si possono quindi equipaggiare con box frigoriferi. Tre diverse zone di temperatura rendono il sistema molto flessibile: è possibile depositare senza problemi anche prodotti surgelati e i vostri clienti possono ritirarli in qualsiasi momento, un servizio disponibile 24 ore su 24 e 7 giorni su 7.

## Vantaggi azienda/rivenditore:

- ✓ Offerta di servizi innovativi 24/7
- ✓ Servizio Click & Collect anche per cibi refrigerati
- ✓ La catena del freddo rimane invariata
- ✓ Possibilità di combinazione tra box refrigerati e non
- ✓ Trasmissione senza contatto
- ✓ Gestione online tramite il portale myRENZbox
- ✓ Impianto configurabile in base alle proprie necessità
- ✓ Possibilità di integrazione con l'interfaccia ERP

## Vantaggi cliente:

- ✓ Ritiro di prodotti refrigerati indipendentemente dagli orari di apertura
- ✓ Nessun tempo di attesa alla cassa
- ✓ Notifica per disponibilità merce
- ✓ Comando intuitivo
- ✓ Ritiro semplicissimo tramite scheda cliente
- ✓ Trasmissione senza contatto





## Mantenere la catena del freddo

Per consentire anche ai clienti dei negozi di generi alimentari o dei supermercati di approfittare al massimo dei benefici offerti dalle soluzioni Click & Collect, gli impianti **myRENZbox** possono essere equipaggiati con box frigoriferi. In questo modo si possono ordinare comodamente online e ritirare sul posto anche i cibi refrigerati, esattamente come i prodotti che non sono sensibili alle temperature; la catena del freddo non si interrompe.

Tre diverse zone di temperatura da -18 a +16 gradi centigradi consentono di mantenere ogni prodotto alla giusta temperatura. Per sicurezza, tutti i box sono dotati di sensori termici che monitorano il sistema per salvaguardare la catena del freddo. È proprio

nel settore del commercio al dettaglio dei generi alimentari che i box refrigerati rappresentano un'integrazione ideale per il sistema Click & Collect senza regolazione termica. Entrambi i tipi di box si possono combinare per formare un impianto estremamente versatile. Tale impianto viene gestito online sul portale **myRENZbox**; su richiesta si può integrare nel sistema la propria interfaccia ERP (webshop, sistema di gestione merci). L'impianto **myRENZbox** dotato di box frigoriferi si può ampliare in qualsiasi momento, quando richiesto.

## Settori e utenti

Supermercati, rivenditori al dettaglio di generi alimentari, macellerie, latterie, negozi di prodotti biologici, pescherie, caseifici, gelaterie, centri di refrigerazione, cantine vinicole, ma anche farmacie, laboratori di analisi ecc.

### **myRENZbox Click & Collect Ice & Fresh**

Luogo: Amiens (Francia)

#### **Destinazione d'uso:**

Commercio al dettaglio / supermercato

#### **Caratteristiche dell'impianto:**

6 box frigoriferi +4 °C, 6 box frigoriferi -18 °C,  
11 box non refrigerati



# Click & Collect City Mall



Che si tratti di centri commerciali, quartieri cittadini o vie pedonali: un impianto Click & Collect **myRENZbox** può essere utilizzato in comune da diversi negozi senza alcun problema. In questo modo si risparmia nelle spese di investimento e in qualità di rivenditori beneficiate di tutti i vantaggi di una soluzione multi-canale; anche se il vostro negozio non dispone di un online shop, poiché i prodotti ordinati telefonicamente possono essere depositati nell'impianto **myRENZbox** in modo sicuro e con discrezione. I vostri clienti possono ritirare i prodotti ordinati comodamente e collettivamente da diversi negozi della zona, 24 ore su 24 e senza tempi di attesa.

## Vantaggi aziende:

- ✓ Collegamento tra commercio online e offline
- ✓ Offerta di servizi innovativi 24/7
- ✓ Approfittare delle sinergie grazie all'uso in comune con altri utenti / altre aziende
- ✓ Aumento del potere d'attrazione di un negozio nel centro cittadino
- ✓ Utilizzabile anche senza online shop
- ✓ Orari di apertura estesi, maggiore fidelizzazione dei clienti
- ✓ Trasmissione senza contatto
- ✓ Possibilità di integrazione con l'interfaccia ERP e con le app
- ✓ Ritiro dei prodotti indipendentemente dagli orari di apertura
- ✓ Ritiro collettivo degli acquisti da più negozi
- ✓ Nessun tempo di consegna o di attesa
- ✓ Risparmio nelle spese di spedizione
- ✓ Comando intuitivo
- ✓ Notifica per disponibilità merce



## Sfruttare le sinergie

Da un impianto comune **myRENZbox** spesso traggono vantaggio soprattutto i negozi dei centri commerciali o i piccoli rivenditori al dettaglio di un quartiere cittadino. Non solo si possono condividere con altri le spese di investimento, ma cresce anche l'effetto pubblicitario e sinergico: i clienti dei negozi coinvolti scoprono le offerte degli altri partner Click & Collect, poiché grazie all'impianto **myRENZbox** i prodotti ordinati da più negozi possono essere conservati in un unico posto. In tal modo, i clienti possono concludere diversi acquisti da casa e ritirarli tutti insieme, in un momento a loro scelta e senza dover attendere a lungo alle casse.

Il vantaggio per voi rivenditori è dato dal prolungamento degli orari di apertura, senza dover sostenere ulteriori spese per l'assunzione di altri dipendenti. Inoltre, superate la concorrenza anche se non disponete di alcun

webshop. Gli ordini telefonici possono essere infatti gestiti comodamente tramite l'impianto **myRENZbox**.

Su richiesta si può anche integrare un'app utilizzabile localmente. Tramite questa app, i piccoli rivenditori al dettaglio, come ad es. le macellerie o i negozi di ottica, possono offrire i loro servizi anche se non dispongono di un proprio webshop. I clienti non effettuano gli ordini online, ma semplicemente tramite l'app. Anche in questo caso i prodotti vengono depositati nei box.

Per i comuni, il servizio Click & Collect offre inoltre la possibilità di rivitalizzare i centri cittadini abbandonati: grazie alla disponibilità 24/7 dell'offerta vengono attirati anche clienti potenziali che finora si sono affidati interamente alla vendita per corrispondenza.

## Settori e utenti

Shopping mall, centri commerciali, negozi di un quartiere cittadino o di una strada, comuni, parcheggi, aeroporti ecc.



# Impianti di trasmissione



L'impianto **myRENZbox** è una scelta perfetta anche per la trasmissione di merci in combinazione con un servizio, ad esempio attrezzature sportive a noleggio, un indumento cucito o una chiave per un'auto sostitutiva. Il servizio 24/7 consente ai vostri clienti di ritirare o restituire 24 ore su 24 anche altri prodotti oltre alle merci acquistate, indipendentemente dai vostri orari di apertura. Inoltre, gli oggetti depositati sono anche ben protetti dall'accesso non autorizzato.

## Vantaggi aziende:

- ✓ Soluzione ideale per vendite e noleggi
- ✓ Offerta di servizi innovativi 24/7
- ✓ Orari di apertura estesi, maggiore fidelizzazione dei clienti
- ✓ Trasmissione senza contatto
- ✓ Facile gestione online tramite il portale myRENZbox
- ✓ Impianto configurabile in base alle proprie necessità
- ✓ Possibilità di integrazione con l'interfaccia ERP

## Vantaggi cliente:

- ✓ Noleggiare e restituire gli oggetti in modo rapido e semplice
- ✓ Tempi di arrivo flessibili
- ✓ Notifica di disponibilità di chiavi o merci
- ✓ Comando intuitivo
- ✓ Ritiro semplicissimo tramite scheda cliente
- ✓ Trasmissione senza contatto



## Preparate le vostre merci

Se gestite un negozio di articoli sportivi o un autosalone con officina, conoscete la situazione: i vostri clienti arrivano oltre gli orari di apertura per restituire un'attrezzatura sportiva noleggiata o per ritirare la chiave di un'auto sostitutiva. Per la trasmissione, eventualmente corredata di documentazione di accompagnamento, vi serve quindi una soluzione affidabile.

In una situazione del genere, l'impianto **myRENZbox** è uno strumento perfetto. Questo impianto, offrendo ai vostri clienti un servizio 24 ore su 24, vi permette di prolungare gli orari di apertura senza dover ricorrere ad ulteriore personale. Il cliente effettua l'autenticazione comodamente

tramite codice o scheda cliente e si apre così il relativo box per il ritiro o la restituzione, a qualsiasi ora del giorno e della notte.

Al contempo, l'intelligente impianto **myRENZbox** è naturalmente anche una soluzione ideale per il regolare sistema Click & Collect, come per la messa a disposizione di prodotti acquistati online. Non fa differenza se la trasmissione riguarda prodotti acquistati o noleggiati: i tempi di accesso flessibili sono per molti clienti un motivo in più per prendere in considerazione proprio la vostra offerta. Una vera situazione win-win.

## Settori e utenti

Sartorie, autosaloni con servizio officina, noleggio di utensili e macchinari, noleggiatori di attrezzature sportive, noleggiatori di scooter ecc.

### Impianto di trasmissione **myRENZbox**

Luogo: Aeroporto Billund  
(Danimarca)

### Destinazione d'uso:

Negozi duty free

### Caratteristiche dell'impianto:

2 x 74 scomparti per pacchi, tonalità RAL 7012S con pellicola adesiva

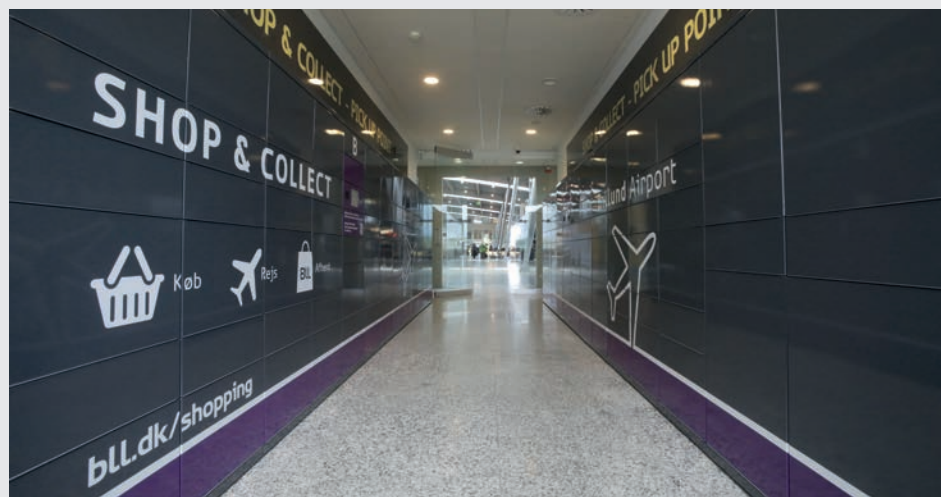

# Impianti mobili



Le soluzioni **myRENZbox** (ad eccezione degli impianti di refrigerazione) si possono adottare anche al di fuori dei propri locali aziendali, come ad esempio in occasione di appuntamenti fieristici o iniziative di vendita. In questo modo, le merci e altri prodotti possono essere ricevuti e ritirati nel luogo in cui vi trovate, in modo sicuro e con discrezione, 24 ore su 24. E se vi trasferite da un luogo all'altro, l'impianto mobile **myRENZbox** semplicemente trasloca insieme a voi. Inoltre, la piattaforma può essere utilizzata anche come intelligente sistema di cassette di sicurezza per la conservazione delle merci acquistate.

## I vantaggi per voi imprenditori:

- ✓ Facile posizionamento tramite gru di carico o carrello elevatore
- ✓ Utilizzabile di serie in zone con livello di esposizione al vento fino a 3; requisiti più elevati ove richiesto
- ✓ Ampia capacità, profondità scomparti 75 cm
- ✓ Scomparti extra grandi fino a 2 m di altezza
- ✓ L'impianto si può configurare in base alle esigenze personali (su misura in funzione della propria azienda)
- ✓ Possibilità di integrazione con la propria interfaccia ERP (webshop, sistema di gestione merci)
- ✓ Unità di comando myRENZbox da 8"
- ✓ NFC-Reader e modulo LTE di serie
- ✓ Funzione multi-utente
- ✓ Utilizzo tramite l'app myRENZbox



## Dimensioni in base alle necessità

Un impianto **myRENZbox** vi rende completamente flessibili dal punto di vista sia del tempo che dello spazio. Può essere collocato sul luogo di utilizzo desiderato semplicemente tramite una gru di carico o un carrello elevatore. Grazie alla sua speciale struttura non sarà necessario realizzare alcuna fondazione, il che faciliterà di molto la scelta del luogo di installazione.

Gli scomparti di 75 centimetri di profondità sono costituiti da diverse varianti modulari che possono essere combinate a piacere. E per oggetti di grandissime dimensioni potete usare addirittura scomparti fino a due metri di altezza. Nonostante ciò, le dimensioni esterne dell'impianto

**myRENZbox** rimangono compatte, dato che i singoli scomparti vengono assegnati dinamicamente e quindi sfruttati in maniera ottimale. Non fa differenza se gestite un negozio fai-da-te o un supermercato, con l'impianto **myRENZbox** sarete sempre attrezzati al meglio per i prossimi appuntamenti fieristici, iniziative di vendita o eventi aziendali. Si tratta di un impianto di trasmissione e Click & Collect flessibile e aperto a tutte le parti coinvolte: fornitori, aziende di logistica, clienti e dipendenti.

È semplice da utilizzare. E se, nel frattempo, volete sapere se è stato consegnato o prelevato qualcosa, potete consultare la cronologia degli eventi, nella quale sono memorizzati tutti i recapiti e i ritiri.

### Soluzioni mobili myRENZbox

Luogo: Heilbronn (Germania)

Committente: Bundesgartenschau 2019

### Destinazione d'uso:

Evento

### Caratteristiche dell'impianto:

39 box postali per pacchi, composizione modulare Extended, autoportante, unità di comando **myRENZbox**, verniciatura a polveri personalizzata con tonalità speciale RAL





Anmeldung Logistikler



9



# Collegamento in rete intelligente



Unità di comando my**RENZ**box

Gestione remota

# Unità di comando **myRENZbox**



L'unità di comando **myRENZbox** dell'impianto è un'unità centralizzata e guidata da menu. Il display è disponibile in due dimensioni. Rispetto alla variante da 8", il touchscreen da 32" permette di usare il display anche per pubblicità o informazioni. La navigazione, in entrambi i casi, avviene semplicemente su un touchscreen intuitivo. I clienti effettuano l'autenticazione tramite l'app **myRENZbox**, PIN, scheda cliente, chip o codice a barre. E un terminale dotato di numerose opzioni consente di pagare comodamente sul posto.

## Unità di comando

- ✓ Unità di comando con touchscreen da 8" e 32" a scelta
- ✓ Schermata dall'aspetto personalizzabile
- ✓ Diritti di accesso a scelta (tramite RFID, PIN, Bluetooth, NFC, LEGIC, app myRENZbox ecc.)
- ✓ Integrazione opzionale dei mezzi di accesso esistenti (ad es. schede, chip, chiave elettronica, transponder ecc.)
- ✓ Terminale di pagamento per carte bancomat e carte di credito con stampante di ricevute (optional)
- ✓ NFC-Reader per pagare senza contatto (optional)
- ✓ Funzione di notifica via e-mail, SMS o notifica push per il ritiro o la restituzione delle merci
- ✓ Inserimento dinamico negli scomparti (scomparti di diverse dimensioni per ciascun destinatario)
- ✓ Impostazioni personalizzate sul portale myRENZbox



## Interfaccia collegata in rete

Il vostro impianto **myRENZbox** è completamente connesso in rete come interfaccia tra il commercio online e offline. Non appena depositate la merce ordinata online in uno degli scomparti, il cliente riceve l'informazione della relativa disponibilità tramite e-mail, SMS o notifica push nell'app **myRENZbox**. In seguito all'autenticazione e al pagamento presso il terminale, lo sportello dello scomparto si apre automaticamente.

## Unità di comando da 8" e 32"

Oltre all'unità di comando con touchscreen da 8" è disponibile anche la variante da 32". Grazie a una superficie 16 volte superiore, potete sfruttarla anche come terminale

informativo. Il contenuto della schermata cambia entro un intervallo di tempo definibile. Tramite sfioramento appare l'interfaccia utente per l'utilizzo dell'impianto. È possibile personalizzare la schermata in base al proprio corporate design.

## Terminale di pagamento

L'unità di comando **myRENZbox** si può equipaggiare con un terminale di pagamento, tramite il quale è possibile effettuare pagamenti ugualmente con carta bancomat o carta di credito, ma anche senza contatto mediante un NFC-Reader. Se si desidera stampare le ricevute si può usare l'apposita stampante.

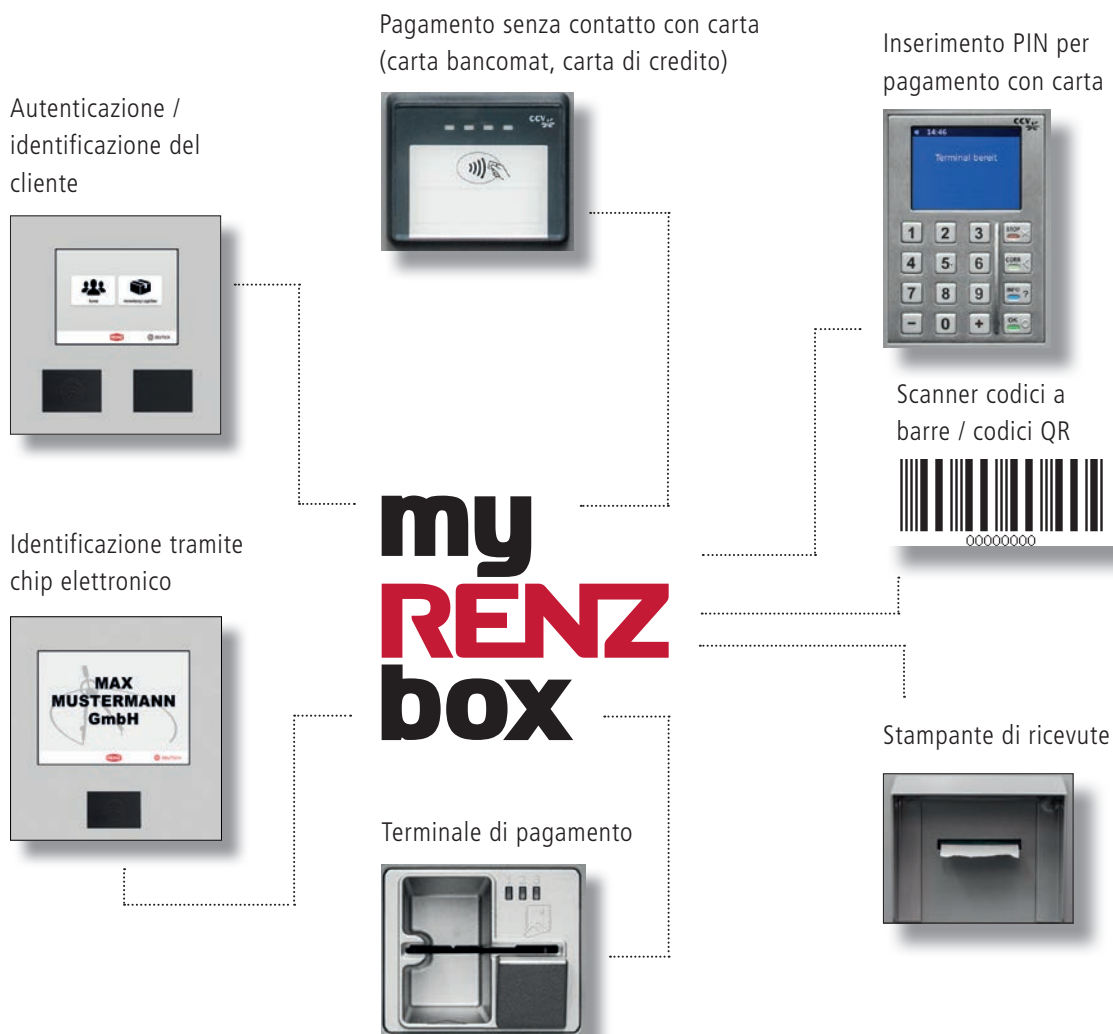

# Gestione remota sul portale **myRENZbox**



Con il portale **myRENZbox** si può gestire un numero qualsiasi di impianti in maniera centralizzata. Oltre all'assegnazione e alla revoca delle autorizzazioni di accesso è possibile attivare o disattivare i processi di logistica e richiamare informazioni aggiornate sull'uso e sullo stato degli impianti. Si possono anche integrare le interfacce con soluzioni webshop esistenti, sistemi ERP o database.

## Vantaggi:

- ✓ Gestione remota semplice di singoli o più impianti
- ✓ Panoramica sullo stato e sulle funzioni di tutti gli impianti
- ✓ Valutazioni sul grado di utilizzo dell'impianto, degli scomparti e sul numero di ritiri/restituzioni, messaggi di assistenza
- ✓ Assegnazione e revoca delle autorizzazioni di accesso per gli utenti
- ✓ Integrazione delle interfacce con soluzioni webshop esistenti, sistemi ERP o database (optional)



## Gestione online centralizzata

Con il portale **myRENZbox** è possibile **gestire online in maniera centralizzata uno o anche più impianti, comodamente** dalla propria scrivania. Qui avete a disposizione tutte le informazioni aggiornate sull'uso e sullo stato degli impianti e vengono protocollate le transazioni. Se qualche vostro cliente non utilizza uno smartphone con l'app **myRENZbox**, potete assegnare dei PIN per il ritiro e la restituzione delle merci. E se, nel frattempo, volete sapere se è stato prelevato o restituito qualcosa, potete consultare la cronologia degli eventi, nella quale sono memorizzati tutti i movimenti.

Come funzione opzionale si possono integrare tramite interfacce le soluzioni webshop esistenti, i sistemi ERP o i database nel sistema.

## Integrazione delle interfacce IT

[www.myrenz.com](http://www.myrenz.com)

Schermata dal design personalizzabile, connessione al database del webshop o sistema di gestione merci. Se la soluzione standard non è adeguata al cliente, allora prepariamo un'altra soluzione in un workshop comune.



my  
**RENTZ**  
box

# Configurato secondo necessità

Composizione modulare

Box frigoriferi

Composizione personalizzata

Opzioni di allestimento

Box pallet

# Composizione modulare



Siete alla ricerca di una soluzione economica? Allora l'impianto **myRENZbox** modulare è la scelta giusta per voi. Il modulo di base dotato dell'unità di comando **myRENZbox** si può combinare a piacere con ulteriori varianti modulari. Grazie all'unità di comando **myRENZbox** da 8" si può arrivare fino a 500 scomparti.

## Caratteristiche del prodotto in sintesi

- ✓ Acciaio protetto dalla corrosione
- ✓ Oltre 200 tonalità RAL (opache)
- ✓ Per ambienti interni
- ✓ Per ambienti esterni
- ✓ Disponibile per installazione autoportante
- ✓ Unità di comando Renz integrata da 8"
- ✓ NFC-Reader di serie
- ✓ Modulo WLAN / LTE (optional)
- ✓ Estensibile elettronicamente e meccanicamente
- ✓ Terminale di pagamento (optional)





## Composizione del sistema

Se scegliete un impianto **myRENZbox** modulare, potete combinare e ampliare a piacere il modulo di base con le varianti modulari disponibili, anche a posteriori. Se avete bisogno di scomparti particolarmente grandi, potete ricorrere alle varianti Extended.

Il modulo di base dotato dell'unità di comando **myRENZbox** da 8" si può impiegare anche in ambienti esterni (indicare se necessario) e può essere equipaggiato in via opzionale con un modulo WLAN o LTE.

### Standard

Modulo di base:

Moduli di espansione:

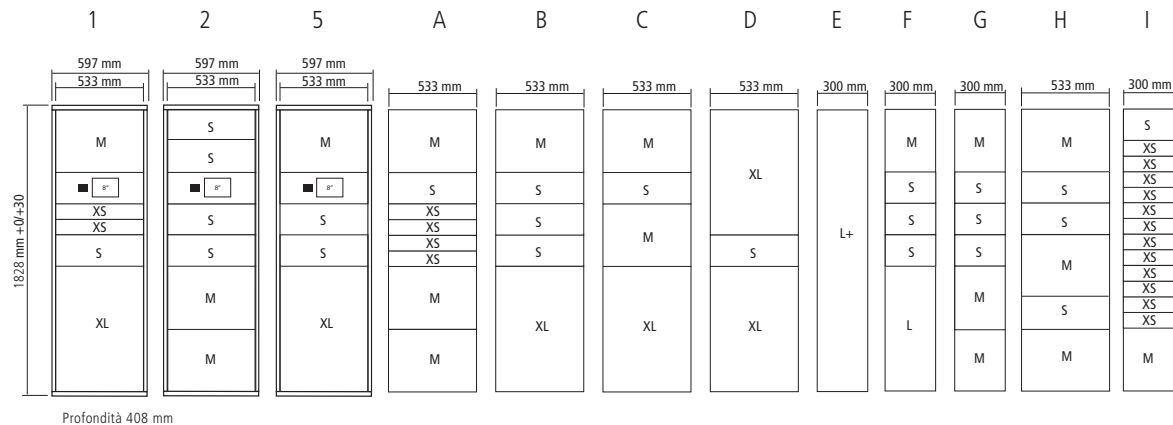

### Extended

Modulo di base: Moduli di espansione:

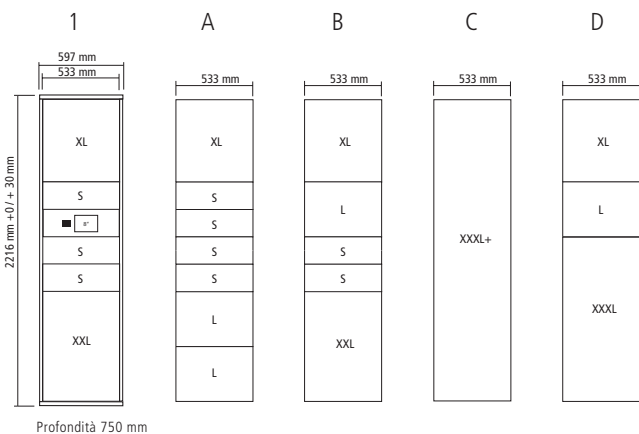

Dimensioni esterne in mm (l x h x p)

Box	Standard Larghezza 300 mm	Standard Larghezza 533 mm	Extended Larghezza 533 mm
XS	300 x 97 x 408	533 x 97 x 408	–
S	300 x 194 x 408	533 x 194 x 408	533 x 194 x 750
M	300 x 388 x 408	533 x 388 x 408	–
L	300 x 776 x 408	–	533 x 388 x 750
L+	300 x 1746 x 408	–	–
XL	–	533 x 776 x 408	533 x 582 x 750
XXL	–	–	533 x 776 x 750
XXXL	–	–	533 x 1164 x 750
XXXL+	–	–	533 x 2134 x 750

# Composizione personalizzata



Se scegliete una composizione personalizzata, il vostro impianto **myRENZbox** verrà realizzato su misura interamente in base alle vostre esigenze. In tal modo, oltre alle varie dimensioni dei box avete a disposizione una vasta scelta di configurazioni e design di rivestimento. Inoltre potete decidervi per un'unità di comando **myRENZbox** con display da 8" oppure per l'alternativa notevolmente più grande con display da 32".

## Vantaggi per voi imprenditori:

- ✓ Grande flessibilità
- ✓ Rivestimenti con diversi design
- ✓ Alloggiamento interno in acciaio Galfan o acciaio inox V4A
- ✓ Anche con dimensioni speciali
- ✓ Disponibile in versione per interni ed esterni
- ✓ Oltre 200 tonalità RAL o acciaio inox V4A
- ✓ Unità di comando myRENZbox integrata da 8" o 32"
- ✓ NFC-Reader di serie
- ✓ Modulo WLAN / LTE (optional)
- ✓ Estensibile elettronicamente
- ✓ Combinabile con box frigoriferi e box pallet



## Liberamente configurabile

L'impianto **myRENZbox** composto in maniera personalizzata si adatta perfettamente alle vostre esigenze. È liberamente configurabile, sia dal punto di vista dei design del rivestimento che delle dimensioni dei box. Oltre alle innumerevoli varianti cromatiche è disponibile anche l'acciaio inox V4A,

persino anche per l'alloggiamento interno. Inoltre, in un impianto **myRENZbox** composto in modo personalizzato si possono integrare anche box frigoriferi dotati di diverse zone di temperatura o scomparti particolarmente grandi, ad esempio per preparare gli europallet.

## Possibilità di combinazione

M	XL	XL	XL
L	M	■ ■	XL
	XL	■ ■	XL
L	XL	XXL	XXL
	XL	XXL	XXL

## Dimensioni dei box postali per pacchi con composizione personalizzata

Offriamo i seguenti standard, altre varianti su richiesta:

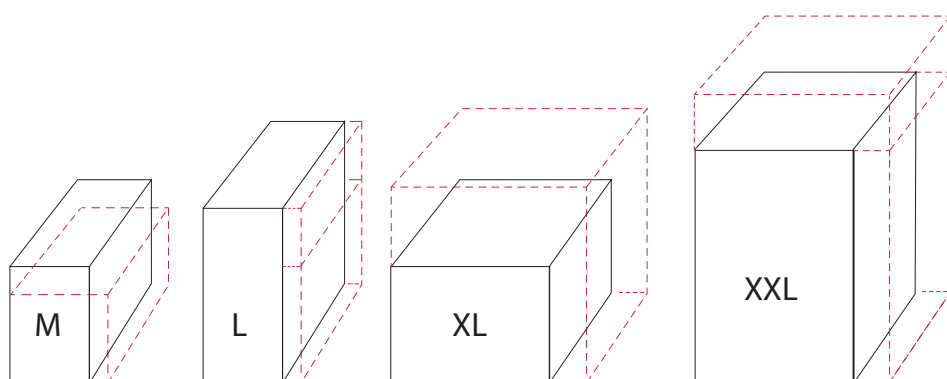

## Dimensioni esterne in mm (l x h x p)

Box	Larghezza 300/600 mm	l
M	300 x 440 x 450	59
L	300 x 660 x 450	89
XL	600 x 440 x 450	119
XXL	600 x 880 x 450	238
XXXL	–	–

Box	Larghezza 370/740 mm	l
M	370 x 330 x 450	55
M	370 x 440 x 450	73
L	370 x 660 x 450	110
XL	740 x 440 x 450	147
XXL	740 x 880 x 450	293
XXXL	740 x 1100 x 450	366

# Box pallet a composizione personalizzata integrabili



Se si vogliono preparare merci particolarmente ingombranti o pesanti, l'impianto **myRENZbox** composto in modo personalizzato offre anche la possibilità di integrare box di dimensioni speciali. Così, per i vostri clienti o partner commerciali potrete approntare anche interi pallet per il ritiro.

## Vantaggi per voi imprenditori:

- ✓ Grande flessibilità
- ✓ Alloggiamento interno in acciaio Galfan
- ✓ Per ambienti esterni
- ✓ Oltre 200 tonalità RAL
- ✓ Unità di comando myRENZbox integrata da 8"
- ✓ NFC-Reader di serie
- ✓ Modulo WLAN / LTE (optional)
- ✓ Estensibile elettronicamente
- ✓ Combinabile con box frigoriferi e box postali per pacchi



## La soluzione per merci ingombranti

Una soluzione **myRENZbox** a composizione personalizzata vi offre la possibilità di integrare nel vostro impianto, oltre agli scomparti di dimensioni standard, anche box più grandi. Questa soluzione risulta particolarmente vantaggiosa se i vostri prodotti spesso superano le dimensioni standard. L'offerta comprende anche box con serrande avvolgibili in formato europallet. La composizione personalizzata permette di combinare box di dimensioni speciali con box di dimensioni standard.

### Box grandi

Le dimensioni dei box grandi dotati di serranda avvolgibile si orientano alle dimensioni degli europallet.

Modulo di base opzionale con terminale di pagamento

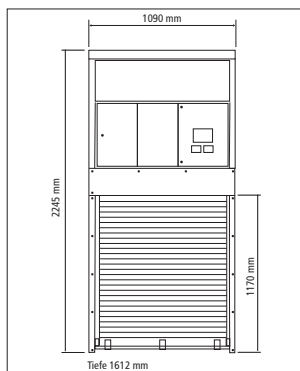

Modulo di estensione 1

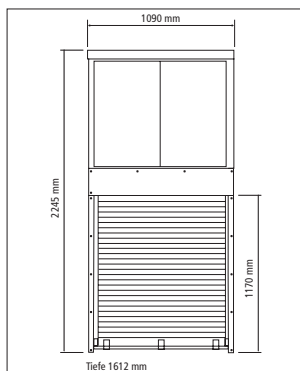

Modulo di estensione 2

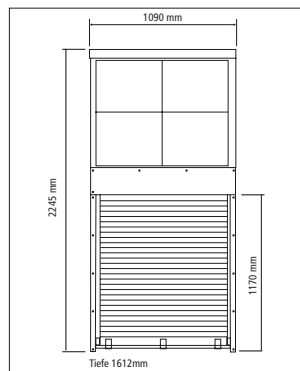

Modulo di estensione 3

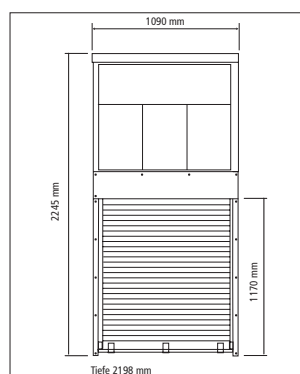

Modulo di estensione 4

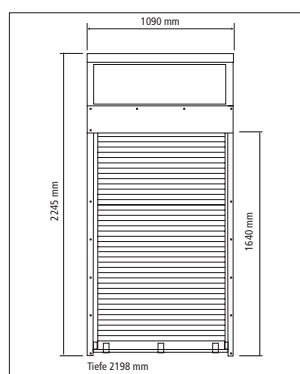

# Box frigoriferi a composizione personalizzata integrabili



Se siete rivenditori di generi alimentari è ovviamente molto importante per voi essere nelle condizioni di poter preparare per il ritiro anche i prodotti refrigerati. I box frigoriferi con tre diverse zone di temperatura da -18 a +16 gradi centigradi assicurano un elevato livello di flessibilità. Che si tratti di prodotti surgelati, carne o cioccolato, ogni prodotto giunge al cliente alla giusta temperatura e quindi la catena del freddo rimane inalterata.

## Caratteristiche del prodotto in sintesi

- ✓ Rapida regolazione della temperatura
- ✓ Temperatura omogenea
- ✓ Sbrinamento automatico
- ✓ Sonda termica in ogni box
- ✓ Allarme in caso di superamento del valore limite
- ✓ Raffreddamento ventilato
- ✓ Gruppo di raffreddamento rimovibile
- ✓ Isolamento con pannelli di poliuretano espanso senza CFC
- ✓ Guarnizioni rimovibili senza attrezzi per facilitare l'assistenza post-vendita
- ✓ Sportelli con guarnizioni magnetiche



## Refrigerazione sicura

La costante refrigerazione dei box è possibile grazie a un sistema che garantisce un rapido abbassamento della temperatura e un'omogenea distribuzione della stessa tramite raffreddamento ad aria. Il ricircolo omogeneo dell'aria è assicurato da una ventola.

Tutti i box sono dotati anche di una sonda termica che monitora il mantenimento della catena del freddo. Lo sbrinamento automatico mediante il ricircolo di gas caldo impedisce la formazione di ghiaccio. La condensa di sbrinamento evapora. La regolarità del processo impedisce la formazione di ghiaccio e le prestazioni dell'impianto rimangono a livelli costanti.

I box frigoriferi dell'impianto **myRENZbox** sono chiusi con due sportelli accoppiati: in seguito all'autorizzazione del cliente si apre prima automaticamente lo sportello esterno del relativo box. Allo scomparto refrigerato si accede poi aprendo manualmente lo sportello isolato. In questo modo, la merce rimane protetta fino a quando non viene prelevata.

Il gruppo di raffreddamento è collegato al controllo centralizzato dell'impianto **myRENZbox**. L'impianto può essere ampliato in qualsiasi momento in base al bisogno e combinato con altri tipi di box.

## Facile manutenzione

Essendo il gruppo di raffreddamento rimovibile, la manutenzione e l'assistenza post-vendita possono essere effettuati comodamente. Se vengono apportate modifiche alle norme sui liquidi o introdotte novità tecnologiche, a tali cambiamenti si può reagire in modo rapido e semplice.

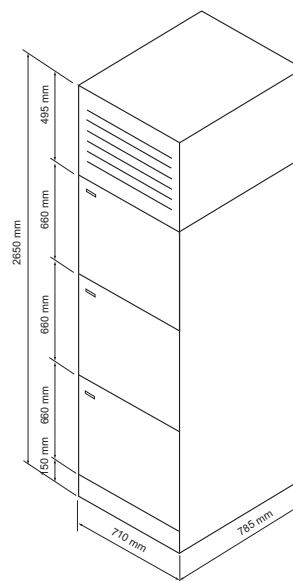
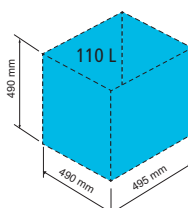

## Zone di temperatura **myRENZbox**

	icebox ❄️ ❄️ ❄️	freshbox ❄️ ❄️	temperatebox ❄️
Temperatura*	-18 °C	+4 °C	+16 °C
Campo di regolazione*	da -21 °C a -18 °C	da +2 °C a +5 °C	da +13 °C a +18 °C
Adatto per ...	gelati, prodotti surgelati	carne, insaccati, pesce, latticini, frutta, verdura	vino, cioccolato, fiori, torte

\*Le temperature indicate sono valide, con una ventola del condensatore a velocità variabile, fino a una temperatura ambiente di +40 °C.

## Opzioni di allestimento



Se il vostro impianto **myRENZbox** è collocato all'esterno e quindi è esposto a vento e intemperie, proteggerlo con una robusta tettoia. Per proteggerlo, Renz offre tettoie particolarmente robuste, configurate su misura per le vostre esigenze e il vostro impianto, con i più svariati design di rivestimento e colori.

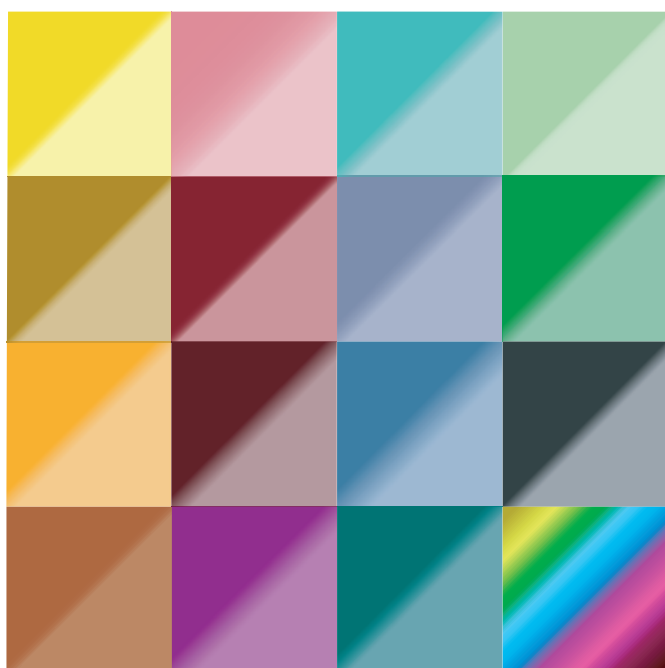

### Scegliete tra oltre 200 colori

Sfruttate la possibilità di personalizzare il vostro impianto **myRENZbox**. Per la finitura sono disponibili verniciature a polveri in oltre 200 diverse tonalità RAL. Su richiesta si possono ottenere anche colori al di fuori del registro delle tonalità RAL. Con la composizione personalizzata, potete far brillare l'impianto anche in acciaio inox spazzolato V4A oppure, se il colore a polvere tecnicamente lo permette, in uno dei colori da voi prescelti.



## ■ Mantenete il vostro individualismo

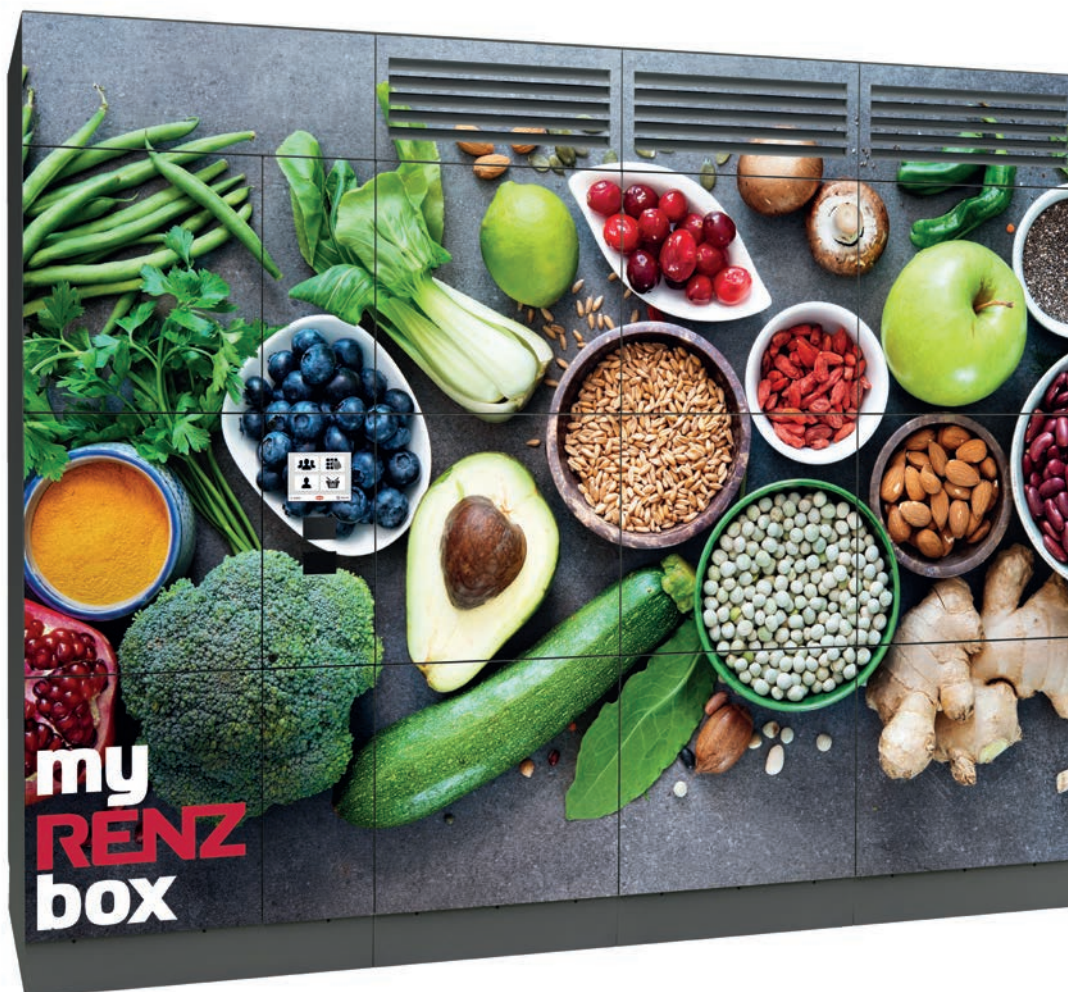

Mettete in mostra i vostri impianti **myRENZbox**. Potete apporvi l'iscrizione che preferite, con una pellicola parziale oppure completa. Loghi, slogan o loghi colorati: alle vostre idee non viene posto alcun limite. Si possono realizzare anche incisioni, in parte dotate di retroilluminazione a LED. Su tutti i materiali disponibili sono possibili tipologie di iscrizione quasi illimitate.



# Siamo il vostro partner

**RENZ**  
**SERVICE**

Assistenza

Chi siamo

# I nostri servizi

Montaggio, messa in funzione e addestramento



Per garantire un funzionamento ottimale degli impianti sin dall'inizio, offriamo un servizio di montaggio professionale in loco ad opera di installatori addestrati. In seguito alla messa in funzione vi mostriamo le numerose funzioni dei casellari postali per pacchi e vi istruiamo online su come utilizzare il portale Internet [www.myrenz.com](http://www.myrenz.com).

## I nostri contratti di manutenzione

Non vi abbandoniamo nemmeno dopo la vendita, per questo vi suggeriamo di sottoscrivere i nostri contratti di manutenzione offerti da Renz Service GmbH, disponibili con tre livelli di prestazioni. Il livello delle prestazioni dei tre tipi di contratti di manutenzione è progressivo.

Il contratto base comprende il nostro **Wartung Software**, che offre regolari aggiornamenti, notifiche via e-mail e notifiche push tramite app, nonché funzioni di base nel portale gestori.

**Wartung Basic** aggiunge una manutenzione annuale in loco (rapporto di manutenzione incluso) e funzioni ampliate nel portale gestori (ad es. le statistiche).

Il nostro **Wartung Top** comprende in aggiunta la sostituzione gratuita di tutti i componenti\* in caso di vizio.

Con tutti e tre i contratti di manutenzione è prevista un'assicurazione su box e merci fino a 1000 € per ciascun danno e scomparto. Saremo lieti di consigliarvi nella scelta del contratto di manutenzione che fa per voi, illustrandovi tutti i servizi previsti.

\*Non prevista in caso di danni causati da atti vandalici o calamità naturali

## myRENZbox – Panoramica delle prestazioni dei contratti di manutenzione

La durata minima di validità di ciascun contratto di manutenzione per il corretto funzionamento del **myRENZbox** (vedi pagina 36) è di 24 mesi.

Il contratto si protrae automaticamente per altri 12 mesi e può essere revocato con un preavviso di 3 mesi dalla conclusione del contratto.

Software/App	Wartung Software	Wartung Basic	Wartung Top
Portale gestori per la gestione e portale utenti per i residenti	●	●	●
Funzione ampliata nel portale gestori (incl. statistiche ecc.)	–	●	●
Aggiornamenti software e assistenza sui moduli acquistati	●	●	●
Funzione di notifica via e-mail e notifiche push tramite l'app myRENZbox	●	●	●
Funzione di notifica ulteriore tramite SMS	–	–	●
App myRENZbox per autorizzare gli utenti all'uso del myRENZbox	●	●	●
<b>Supporto</b>			
Hotline telefonica da lunedì a venerdì 7:00 – 17:00	●	●	●
<b>Assistenza</b>			
Manutenzione annuale, incl. spese di lavoro e di viaggio da sostenere	–	●	●
Creazione gratuita di offerte per prestazioni al di fuori della manutenzione (riparazioni a pagamento) e in caso di danni per atti vandalici	–	–	●
Revisione gratuita del casellario postale per pacchi e sostituzione di componenti difettosi (ad eccezione di danni per atti vandalici)	–	–	●
Manutenzione e pulizia di base dell'impianto (all'interno e all'esterno)	–	–	●
Documentazione dei servizi forniti	–	●	●
<b>Assicurazione</b>			
Assicurazione gratuita su pacchi e merci (per corrieri/corrieri espressi, forniture tramite ditte e fornitori di servizi nel trasporto per conto proprio) con la copertura assicurativa per i casellari postali per pacchi myRENZbox: danni* causati da incendi, scassi, atti vandalici e tempeste Risarcimento per ogni singolo danno* e scomparto* fino a 1000 €.	●	●	●
*Pacchi e spedizioni per uso commerciale			
<b>Servizi opzionali</b>			
Importazione dei dati utente (trasferimento iniziale)	○	○	○
Gestione e amministrazione del proprio impianto myRENZbox (gestione utenti, autorizzazioni di accesso)	○	○	○
Scambio dati automatizzato tra il proprio software di settore e l'impianto myRENZbox tramite interfaccia API	○	○	○

● inclusi ○ optional con sovrapprezzo, – irrealizzabile

# Chi siamo

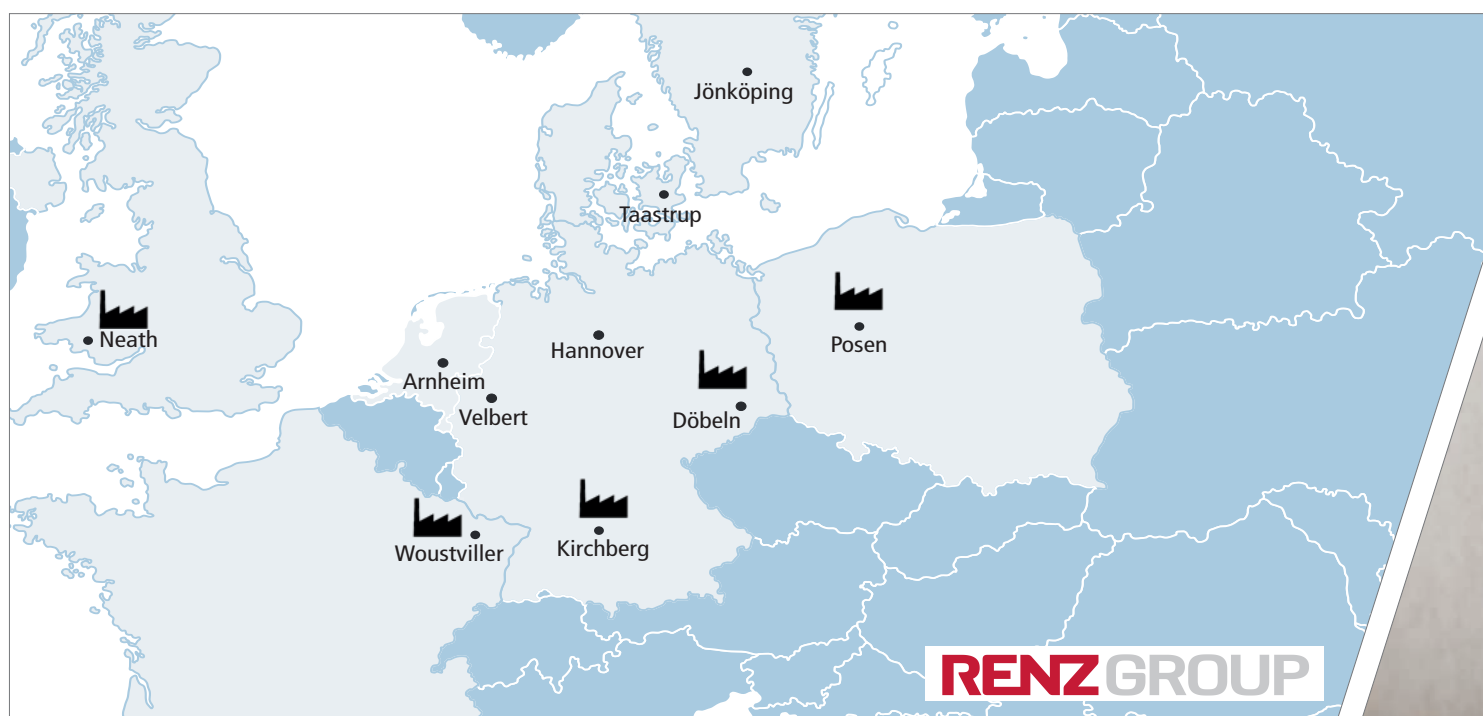

● Sedi Renz

Renz è un'azienda a gestione familiare, con sede centrale nel Baden-Württemberg e nove stabilimenti attivi in tutta Europa. I prodotti vengono fabbricati in Germania, Francia, Polonia e Gran Bretagna per il mercato europeo. Le tendenze nel campo della digitalizzazione sono state individuate tempestivamente e hanno portato a un gran numero di brevetti innovativi. In quanto leader del mercato europeo per i casellari postali per lettere e pacchi, i riuscitissimi impianti **myRENZbox** sono stati dapprima sviluppati per le abitazioni private, per poi estendersi ultimamente al segmento di mercato della rivendita al dettaglio e delle aziende.

## Innovazioni per il futuro



**1925**  
Fondazione dell'azienda da parte di Erwin Renz.



**1965** Martin e Manfred Renz concentrano la loro attività sui casellari postali per lettere.



**2004** Armin Renz assume la gestione dell'azienda di famiglia alla terza generazione.



**2007** Sul mercato viene lanciato il primo casellario postale per pacchi a funzionamento meccanico.



intelligent boxes

**2015** Renz avvia la vendita del **myRENZbox**, l'intelligente soluzione di trasmissione per rivenditori al dettaglio, abitazioni e aziende.



Cari clienti,

massimi standard di qualità e innovazioni costanti: questi sono i nostri obiettivi che ci hanno resi il numero uno nel settore europeo dei casellari postali per lettere e pacchi, sin dal 1925. Oggi, come azienda a gestione familiare alla terza generazione, operiamo con 800 dipendenti che lavorano per noi in nove sedi in tutta Europa.

Nei nostri stabilimenti in Germania, Francia, Polonia e Gran Bretagna vengono realizzati completamente anche i nostri impianti **myRENZbox**. Inoltre, il gruppo Renz è rappresentato anche dalle filiali che si trovano in Danimarca e Svezia. Conosciamo quindi alla perfezione gli speciali requisiti che vigono nei vari paesi europei.

Però, per tutte le regioni vale quanto segue: la digitalizzazione sta mutando radicalmente il settore del commercio. L'e-commerce è in pieno boom e si lega sempre di più al commercio al dettaglio stazionario. La nostra visione: progettare la città globale. Tutti i negozi e i clienti beneficiano dei vantaggi del sistema Click & Collect grazie agli impianti **myRENZbox** installati sulle vie dei negozi, nei centri commerciali o in interi quartieri cittadini.

Insieme ai fornitori internazionali leader nel settore della digitalizzazione e logistica, realizziamo un'infrastruttura compatibile e interoperabile, costituita da soluzioni di trasmissione versatili. Questo, in qualità di rivenditori al dettaglio, vi consente di risparmiare sui costi di investimento e di aumentare sia gli effetti sinergici che le vostre opportunità di guadagno. I centri cittadini vengono rivitalizzati e i concetti di logistica sostenibile riducono il traffico urbano e le emissioni di CO<sub>2</sub>.

Speriamo che i nostri impianti **myRENZbox** versatili e personalizzabili vi entusiasmino tanto quanto noi stessi e che siate convinti di aver trovato una soluzione ottimale anche per la vostra azienda o quartiere commerciale.

Cordiali saluti

Armin Renz

In qualità di leader europeo del mercato offriamo anche soluzioni per edifici residenziali e aziende:



**myRENZbox** – Soluzioni per edifici residenziali



**myRENZbox** – Soluzioni per ottimizzare i vostri processi operativi interni

Edizione marzo 2020

Ci riserviamo il diritto di apportare modifiche tecniche.  
Le figure contengono in parte dotazioni speciali.  
Possibili variazioni di colore.

#### **Renz Service GmbH**

Una società del gruppo Renz  
Telefono +49 (0) 71 44 / 8 86 75 50  
E-mail [service@renzgroup.de](mailto:service@renzgroup.de)

Erwin Renz Metallwarenfabrik GmbH & Co KG  
Boschstraße 3 · 71737 Kirchberg/Murr · Germania  
Telefono +49 (0) 71 44 / 301-0  
Fax +49 (0) 71 44 / 301-44 44  
E-mail [info@renzgroup.de](mailto:info@renzgroup.de)  
[www.renzgroup.com](http://www.renzgroup.com)