



intelligent boxes

my
RENZ
box

Intelligente Click & Collect units voor de optimalisatie van uw verkoopprocessen



RETAIL

myRENZbox – De intelligente oplossing voor de detailhandel

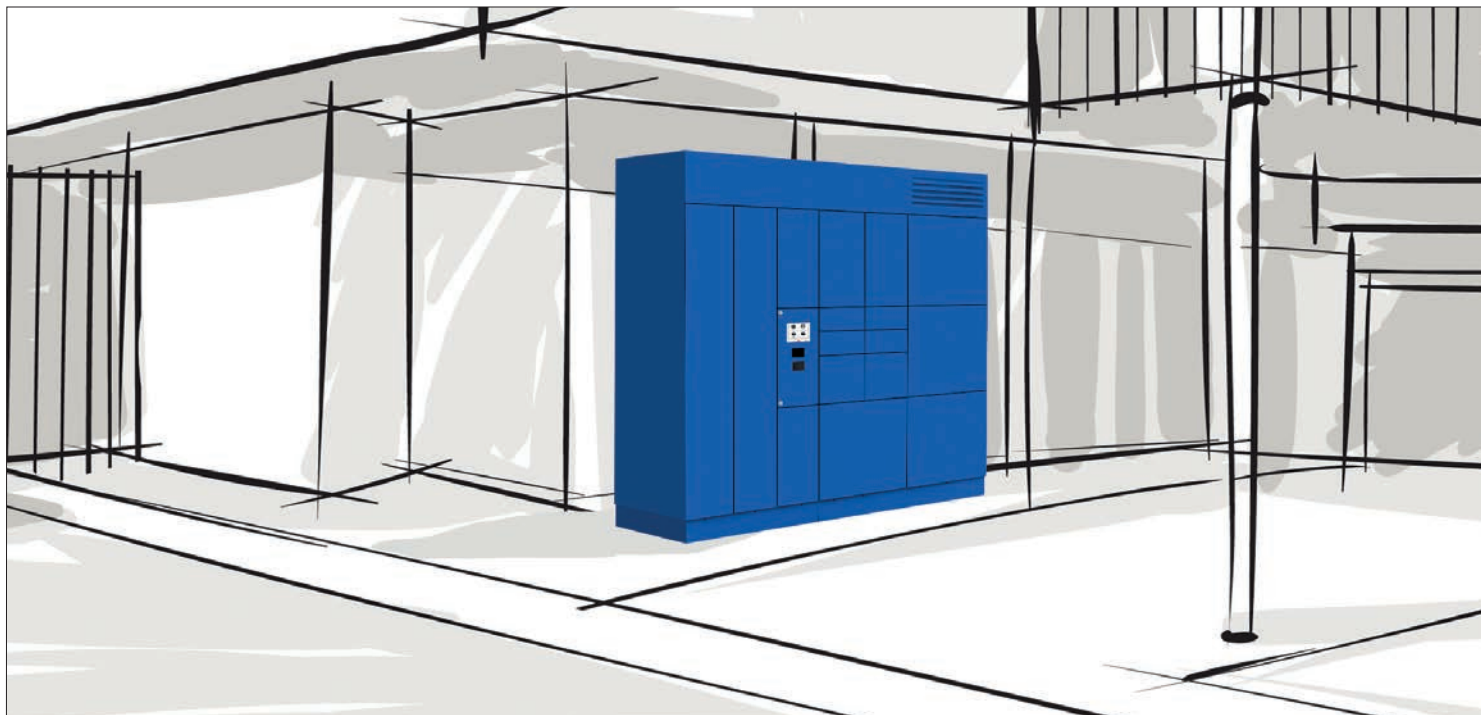

Het aantal bestellingen via internet neemt in hoog tempo toe. De intelligente verbinding van online- en offline-handel wordt daarom steeds belangrijker. Met een **myRENZbox**-unit kan een bij u besteld product meestal nog op dezelfde dag worden afgehaald – 24 uur per dag, 7 dagen in de week.

Omdat uw webshop dankzij moderne informatietechniek direct met de **myRENZbox**-unit kan worden verbonden, kunnen zogenaamde Click & Collect resp. overdrachtsoplossingen sterk worden geoptimaliseerd. De klant bestelt online, vervolgens plaatst een van uw medewerkers de bestelde artikelen in een passende kast en de klant ontvangt een elektronisch bericht.

Elektronica of gekoelde levensmiddelen – uw klanten kunnen de bestellingen dan op elk moment afhalen en met de klantenkaart ook meteen via de terminal betalen. Indien nodig kan de goedkeuring met behulp van een barcodescanner worden ondersteund. Het elektronische slot opent de bijbehorende kast en geeft het product vrij.

Ook retourneren is heel eenvoudig met de **myRENZbox**-unit en werkt ook 24 uur per dag, 7 dagen in de week.

Daarnaast is de **myRENZbox**-unit een ideaal hulpmiddel wanneer de goederen zonder contact tussen personen moet plaatsvinden – bijvoorbeeld om het doorgeven van ziektekiemen te voorkomen.

Via het **myRENZbox**-portal kunt u uw unit – vanzelfsprekend ook meerdere units tegelijk – eenvoudig centraal beheren en blijft u altijd op de hoogte van de aankomende en uitgaande goederen.

In onze nieuwe brochure worden de veelzijdige toepassingsmogelijkheden van de innovatieve **myRENZbox**-units voor de detailhandel gepresenteerd. Wij wensen u veel plezier bij het lezen en zijn ervan overtuigd dat ook u hier de juiste oplossing voor uw bedrijf kunt vinden.

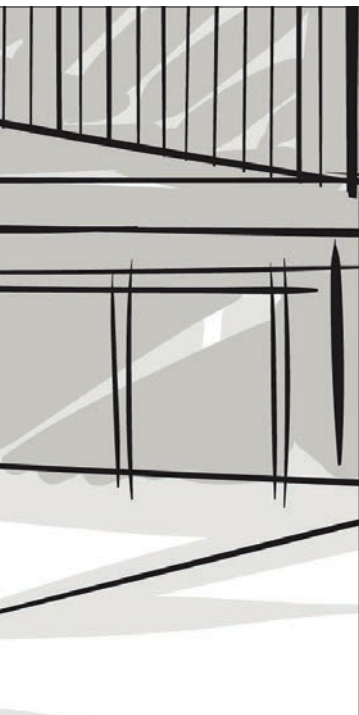

- 6 **myRENZbox** – Click & Collect oplossingen
- 12 **myRENZbox** – Overdrachtsunits
- 14 **myRENZbox** – Mobiele units.
- 16 Via het netwerk intelligent verbonden en beheerd

- 24 Modulaire constructie
- 26 Individuele constructie
- 28 Palletkasten
- 30 Gekoelde kasten
- 32 Uitrustingsopties
- 36 Service en onderhoud
- 38 De onderneming Renz

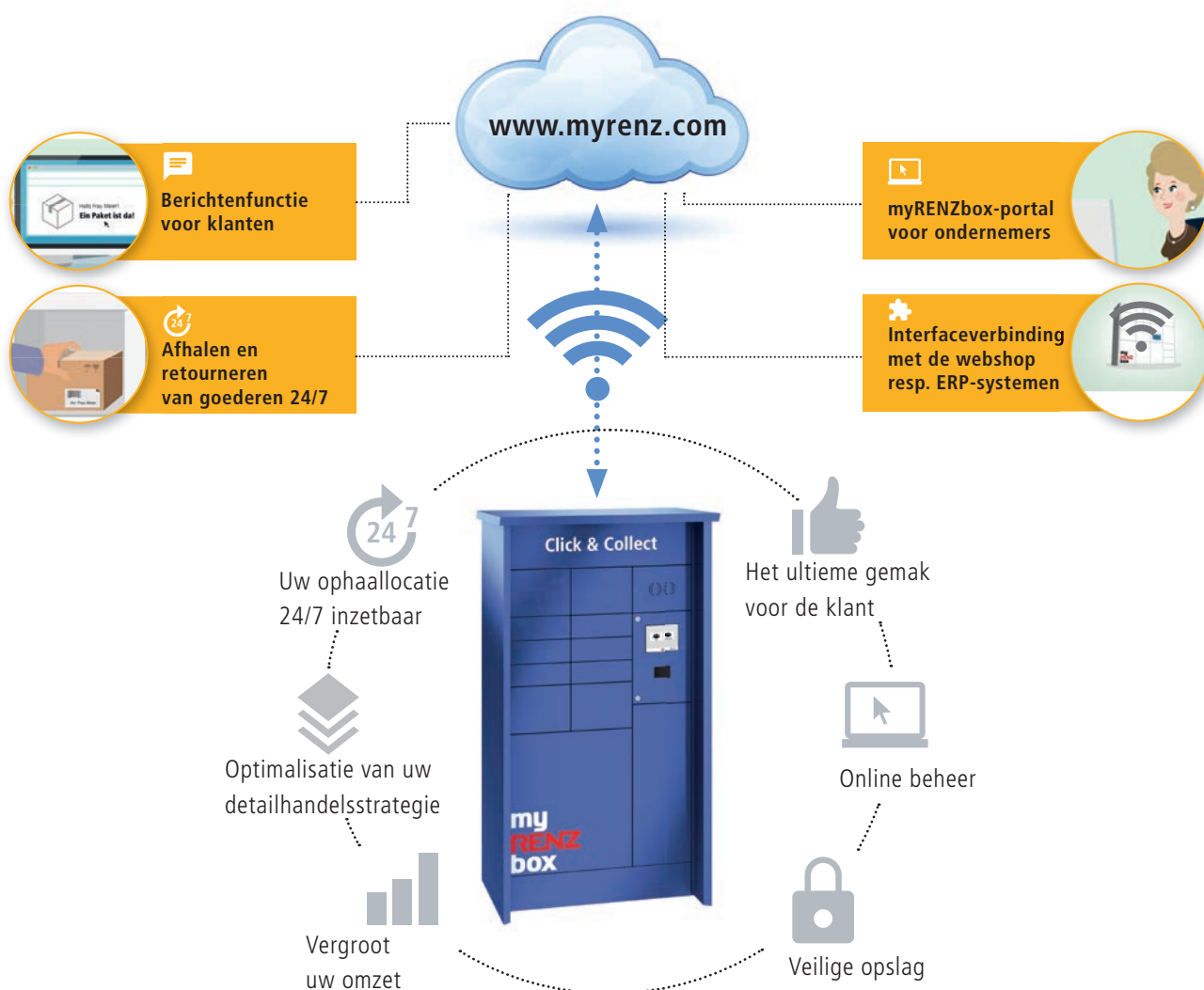



my
RENZ
box

Point-of-Sales oplossingen

Click & Collect

Click & Collect
Ice & Fresh

Click & Collect
City Mall

Overdrachtsunits

Mobiele units

Click & Collect



De e-commerce groeit explosief. Succesvolle ondernemingen maken daarom steeds meer gebruik van multi-channel-oplossingen die elektronische en stationaire verkoopkanalen handig met elkaar combineren. Onze intelligente **myRENZbox**-units bieden u de mogelijkheid, om de verbinding tussen online- en offline-handel nog verder te optimaliseren. Onder het trefwoord "Click & Collect" kunnen uw klanten de producten na online bestelling, direct op de locatie afhalen – meestal nog op dezelfde dag. Uw klanten profiteren van uw **myRENZbox**-unit en u krijgt nieuwe afzetmogelijkheden.

Voordelen voor de onderneming/verkoper:

- ✓ combinatie van online- en offline-handel
- ✓ innovatief service-aanbod 24/7
- ✓ uitgebreide openingstijden, betere klantenbinding
- ✓ contactloze overdracht
- ✓ eenvoudig onlinebeheer via het myRENZbox-portal
- ✓ unit naar uw individuele behoeften te configureren
- ✓ verbinding met een ERP-interface mogelijk

Voordelen voor de klant:

- ✓ de artikelen kunnen onafhankelijk van de openingstijden worden afgehaald resp. geretourneerd
- ✓ geen leveringstijd of wachttijden
- ✓ besparing op de verzendkosten
- ✓ melding bij beschikbaarheid van de artikelen
- ✓ Intuïtieve bediening
- ✓ eenvoudig afhalen met klantenkaart mogelijk
- ✓ contactloze overdracht



Online bestellen, lokaal afhalen

De mogelijkheid om artikelen via internet te bestellen is overzichtelijk en gemakkelijk. De online-handel groeit daarom gestaag. Aan de andere kant stellen klanten met name het persoonlijk contact met de plaatselijke verkoper op prijs – uiteindelijk krijgen ze daar een goed advies en er bestaat een geleidelijk gegroeide vertrouwensband – vaak een eerste voorwaarde voor een aanschaf. Een **myRENZbox** Click & Collect unit biedt u de mogelijkheid om het beste van beide werelden te combineren: uw klanten bestellen online en halen de artikelen lokaal af – de klok rond, zonder wachttijden en zonder extra verzendkosten. Ook gemakkelijk retourneren van artikelen

direct op de unit is mogelijk. Als verkoper kunt u op deze manier extra omzet genereren. Daarnaast worden de kassa's ontlast. Terwijl u vroeger soms niet veel te doen had, kan deze tijd nu zinvol worden gebruikt om de units te vullen.

Vanzelfsprekend wordt uw **myRENZbox**-unit op maat gesneden voor de behoeften van uw onderneming. De units zijn gemakkelijk online te beheren – indien gewenst bestaat ook de mogelijkheid voor een ERP-interface (webshop, resourceplanning etc.) met het **myRENZbox**-portal. En wanneer u ooit meer ruimte nodig heeft: de unit kan achteraf worden uitgebreid en is daarmee helemaal klaar voor de toekomst.

Branches en gebruikers

Detailhandel, bouwmarkten, hobbywinkels, modewinkels, persoonlijke verzorging/gezondheid, kinderverzorging, huishoudelijke artikelen, spelen, tuinbenodigdheden en nog veel meer.

myRENZbox Click & Collect

Locatie: Karlsruhe (Duitsland)

Toepassing:

Detailhandel

Eigenschappen van de unit:

10 pakketkasten, individuele opbouw, vrijstaand, 32" bedieningseenheid, individuele poedercoating in RAL 9007



Click & Collect Ice & Fresh



Ook in de levensmiddelenbranche wordt steeds vaker online besteld. Of u nu een supermarkt, een slagerij of een kaaswinkel heeft: voor een groot aantal levensmiddelen geldt dat de koelketen niet mag worden onderbroken. De **myRENZbox** Click & Collect units kunnen daarom als optie worden uitgerust met gekoelde kasten. De drie verschillende temperatuurzones zorgen voor de benodigde flexibiliteit: ook diepvriesartikelen kunnen zonder problemen worden geplaatst en uw klanten kunnen deze op elk moment afhalen – 24 uur per dag, 7 dagen in de week.

Voordelen voor de onderneming/verkoper:

- ✓ innovatief service-aanbod 24/7
- ✓ Click & Collect service, ook voor gekoelde levensmiddelen
- ✓ de koelketen blijft in stand
- ✓ gekoelde en ongekoolde kasten kunnen worden gecombineerd
- ✓ contactloze overdracht
- ✓ online te beheren via het myRENZbox-portal
- ✓ Unit naar uw individuele behoeften te configureren
- ✓ Verbinding met een ERP-interface mogelijk

Voordelen voor de klant:

- ✓ gekoelde artikelen kunnen onafhankelijk van de openingstijden worden afgehaald
- ✓ geen wachttijden aan de kassa
- ✓ melding bij beschikbaarheid van de artikelen
- ✓ intuïtieve bediening
- ✓ eenvoudig afhalen met klantenkaart mogelijk
- ✓ contactloze overdracht



De koelketen blijft in stand

Om ook de klanten van de levensmiddelenhandel en supermarkten volledig te laten profiteren van de Click & Collect oplossingen, bestaat de mogelijkheid om een **myRENZbox**-unit uit te rusten met gekoelde kasten. Gekoelde levensmiddelen kunnen op deze manier net zo eenvoudig online worden besteld en lokaal afgehaald als artikelen die niet temperatuurafhankelijk zijn – de koelketen wordt niet onderbroken.

Drie verschillende zones van -18 tot +16 °C bieden voor elke product de juiste temperatuur. Voor de zekerheid zijn alle kasten ook voorzien van temperatuursensoren die de continuïteit van de koelketen bewaken. Vooral in de levensmiddelenhandel vormen de gekoelde kasten een ideale aanvulling op het

Click & Collect systeem zonder temperatuurregeling. De beide soorten kasten kunnen worden gecombineerd tot een zeer veelzijdige unit. De unit wordt via het **myRENZbox**-portal beheerd – indien gewenst inclusief een ERP-interface (webshop, resourceplanning) in het systeem. De **myRENZbox**-unit met gekoelde kasten kan indien nodig op elk moment worden uitgebreid.

Branches en gebruikers

Supermarkten, levensmiddelenhandel, slagerijen, melkfabrieken, biowinkels, vishandel, kaaswinkels, ijswinkels, freezer centers, wijnmakers maar ook apothekers, onderzoekslaboratoria en nog veel meer.

myRENZbox Click & Collect Ice & Fresh

Locatie: Amiens (Frankrijk)

Toepassing:

detailhandel/supermarkt

Eigenschappen van de unit:

6 koelvakken +4 °C, 6 koelvakken -18 °C,
11 ongekoelde vakken



Click & Collect City Mall



Winkelcentrum, wijk of voetgangerszone: een **myRENZbox** Click & Collect unit kan zonder problemen door meerdere winkeliers samen worden gebruikt. Hiermee bespaart u op de investeringskosten en krijgt u als winkelier alle voordelen van een Multi-Channel oplossing – ook wanneer uw winkel niet beschikt over een webshop want ook telefonische bestelde artikelen kunnen veilig en discreet in een **myRENZbox**-unit worden geplaatst. Uw klanten kunnen hun bestelde goederen van meerdere winkels in de omgeving gemakkelijk tegelijk afhalen – 24 uur per dag, 7 dagen in de week en zonder wachttijden.

Voordelen voor de onderneming:

- ✓ combinatie van online- en offline-handel
- ✓ innovatief service-aanbod 24/7
- ✓ profiteren van synergiën door gezamenlijk gebruik
- ✓ verbetering van de aantrekkelijkheid van uw winkel in de binnenstad
- ✓ ook te gebruiken wanneer u geen webshop heeft
- ✓ uitgebreide openingstijden, betere klantenbinding
- ✓ contactloze overdracht
- ✓ verbinding met een ERP-interface en apps mogelijk
- ✓ artikelen kunnen onafhankelijk van de openingstijden worden afgehaald
- ✓ gecombineerd afhalen van de inkoop van meerdere winkels
- ✓ geen leveringstijd of wachttijden
- ✓ besparing op de verzendkosten
- ✓ intuïtieve bediening
- ✓ melding bij beschikbaarheid van de artikelen



Gebruikmaken van synergiën

Winkels in winkelcentra of kleinere detailhandelaren in een wijk profiteren vaak wat meer van het gebruik van een gezamenlijke **myRENZbox**-unit. Niet alleen de investeringskosten kunnen met anderen worden gedeeld, ook het effect van reclame en andere synergiën neemt toe: de klanten van deelnemende winkels worden gewezen op het aanbod van de andere Click & Collect partners want dankzij de **myRENZbox**-unit kunnen de bestelde artikelen van meerdere winkels op een enkele locatie worden afgehaald. Uw klanten kunnen op deze manier meerdere inkopen van huis uit doen en deze in één keer afhalen – op een zelf te kiezen moment en zonder lang wachten aan de kassa.

Voor u als winkelier heeft dat tot voordeel dat uw openingstijden aanzienlijk worden verruimd – en wel volledig zonder kosten voor extra medewerkers. Bovendien kunt u zich onderscheiden van de concurrentie, zelfs

wanneer u zelf geen webshop heeft. Uw telefonische bestellingen kunnen namelijk ook gemakkelijk via de **myRENZbox**-unit worden afgewikkeld.

Indien gewenst is zelfs integratie met een lokaal te gebruiken app mogelijk. Via deze app kunnen meerdere kleine detaillisten zoals bv. de slager of opticien hun diensten aanbieden hoewel ze zelf niet beschikken over een webshop. Klanten bestellen dan niet online maar eenvoudig via de app. De artikelen worden ook in dit geval eenvoudig in de kasten geplaatst. Voor gemeenten biedt de Click & Collect service bovendien een mogelijkheid om de leeglopende binnensteden weer aantrekkelijker te maken: Het 24/7 aanbod trekt ook potentiële klanten aan die tot nu toe uitsluitend gebruik maakten van postorderbedrijven.

Branches en gebruikers

Winkelcentra, winkelstraten, wijk- of straatwinkels, gemeenten, parkeergarages, vliegvelden en nog veel meer.



Overdrachtsunits



Voor de overdracht van goederen in verband met dienstverlening – bijvoorbeeld bij een gehuurde sportuitrusting, een vermaakt kledingstuk of de sleutel van een vervangende auto – is een **myRENZbox**-unit ook een perfecte keuze. De 24/7-service biedt uw klanten de mogelijkheid om naast de aangeschafte artikelen ook andere producten op elk moment van de dag af te halen of te retourneren – volledig onafhankelijk van uw openingstijden. Daarnaast zijn de geplaatst objecten ook nog goed beveiligd tegen onbevoegde toegang.

Voordelen voor de onderneming:

- ✓ ideale oplossing voor verkoop en verhuur
- ✓ innovatief service-aanbod 24/7
- ✓ uitgebreide openingstijden, betere klantenbinding
- ✓ contactloze overdracht
- ✓ eenvoudig onlinebeheer via het myRENZbox-portal
- ✓ unit naar uw individuele behoeften te configureren
- ✓ verbinding met een ERP-interface mogelijk

Voordelen voor de klant:

- ✓ snel en eenvoudig voorwerpen uitlenen en retourneren
- ✓ flexibele aankomsttijden
- ✓ melding bij beschikbaarheid van de sleutels of goederen
- ✓ intuïtieve bediening
- ✓ eenvoudig afhalen met klantenkaart mogelijk
- ✓ contactloze overdracht



Zet uw artikelen klaar

Of u nu een winkel in sportartikelen heeft of een autodealer bent met een eigen werkplaats, u kent het scenario: uw klanten komen buiten openingstijd om een gehuurde sportuitrusting terug te brengen of de sleutel voor een vervangende auto af te halen. Voor de overdracht – eventueel inclusief de bijbehorende papieren – heeft u een betrouwbare oplossing nodig.

Een **myRENZbox**-unit is in deze situaties het perfecte hulpmiddel. Met deze 24/7-service voor uw klanten kunt u de openingstijden uitbreiden zonder extra personeel in te schakelen. De klant kan zich gemakkelijk identificeren met een code of een klantenkaart

om de juiste kast te openen voor afhalen resp. retourneren, op elk moment van de dag, of de nacht.

Daarnaast dient de intelligente **myRENZbox**-unit vanzelfsprekend ook als normale Click & Collect oplossing, bijvoorbeeld om online aangeschafte artikelen af te halen. Het maakt daarbij niet uit of het om de overdracht van gehuurde of gekochte artikelen gaat: de flexibele toegangstijden zijn voor veel klanten een extra reden om juist van uw aanbod gebruik te maken. Een echte win-win situatie dus.

Branches en gebruikers

Kleermakers, autodealers met reparatie-service, verhuurders van gereedschap, machines, sportuitrustingen of bv. scooters en nog veel meer.

myRENZbox overdrachtsunits

Locatie: Luchthaven Billund
(Denemarken)

Toepassing:

Duty free winkel

Eigenschappen van de unit:

2 x 74 pakketvakken, kleur RAL 7012S met folie-afwerking



▀ Mobiele units



myRENZbox oplossingen (met uitzondering van de gekoelde units) kunnen buiten uw bedrijfsterrein worden geplaatst – bv. tijdens beurzen of verkoop evenementen. Artikelen en andere producten kunnen discreet en veilig worden ontvangen en afgehaald waar u op dat moment actief bent. En wanneer u naar een andere locatie gaat, neemt u de mobiele **myRENZbox**-unit heel eenvoudig mee. Bovendien kan het platform ook worden gebruikt als intelligent lockersysteem voor het bewaren van gekochte goederen.

Voordelen voor u als ondernemer:

- ✓ eenvoudig op te stellen met behulp van een laadkraan of een vorkheftruck
- ✓ standaard inzetbaar tot windlastzone 3, toepassing bij hogere lasten indien nodig mogelijk
- ✓ groot volume, diepte van de kasten 75 cm
- ✓ extra grote kasten tot een hoogte van 2 meter
- ✓ de unit kan naar individuele behoeften worden geconfigureerd (op maat voor uw onderneming)
- ✓ verbinding met een ERP-interface (webshop, resourceplanning) mogelijk
- ✓ myRENZbox bedieningseenheid 8"
- ✓ NFC-lezer en LTE-module standaard
- ✓ Multi-User oplossing
- ✓ bediening via de myRENZbox-app



Afmetingen naar behoefte

Met een mobiele **myRENZbox**-unit bent u tijdig en ruimtelijk volledig flexibel. De mobiele **myRENZbox** kan eenvoudig met behulp van een laadkraan of een vorkheftruck op de gewenste locatie worden opgesteld. Door de speciale constructie is er geen fundering vereist waardoor de keuze van de opstellocatie zeer eenvoudig wordt.

De 75 cm diepe kasten bestaan uit verschillende modulaire varianten die u naar eigen inzicht en voorkeur kunt combineren. En wanneer u bijzonder grote plannen heeft, kunt u zelfs gebruikmaken van kasten tot een hoogte van 2 meter. Desondanks blijven de buitenmaten van de **myRENZbox**-unit

compact omdat de verschillende kasten dynamisch worden toegewezen voor optimaal gebruik van de ruimte. Of u nu een gereedschapswinkel of een supermarkt heeft, met een **myRENZbox**-unit bent u voor de aanstaande beurzen, verkoopevenementen of bedrijfsbijeenkomsten perfect uitgerust. De flexibele Click & Collect- en overdrachtsunit is beschikbaar voor alle betrokkenen – leveranciers, vervoerders, klanten of medewerkers.

De bediening is eenvoudig. Wanneer u achteraf wilt weten of er iets is geleverd of uitgenomen, kunt u dit zien in de eventlog. Daar worden alle bezorgingen en afhalingen opgeslagen.

myRENZbox mobiele oplossingen

Locatie: Heilbronn (Duitsland)

Opdrachtgever: Bundesgartenschau 2019

Toepassing:

evenement

Eigenschappen van de unit:

39 pakketkasten, uitgebreide modulaire opzet, vrijstaand, **myRENZbox**-bedieningseenheid, individuele poedercoating in speciale RAL-kleur





Anmeldung Logistikler



9

Via het netwerk intelligent verbonden

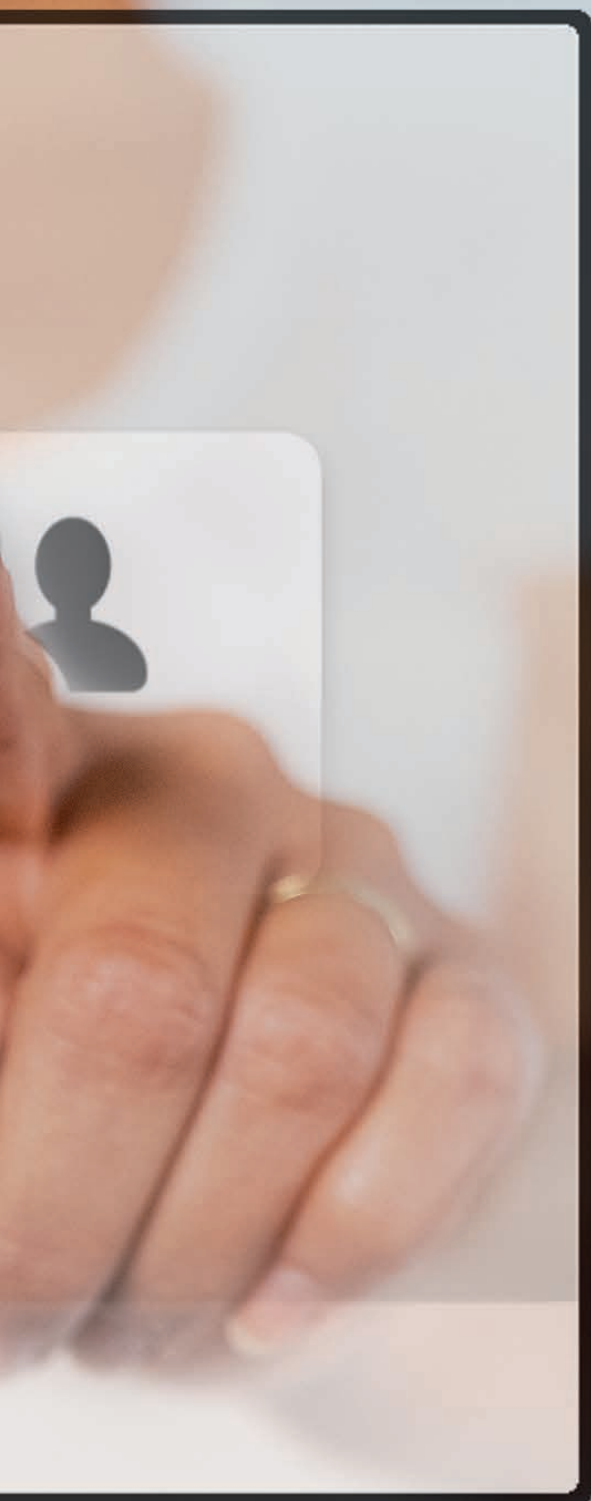

myRENZbox-
bedieningseenheid

Beheer op afstand

myRENZbox-bedieningseenheid



De **myRENZbox**-bedieningseenheid is het centrale bedienelement met menubesturing voor uw unit. U kunt kiezen uit twee verschillende displays. Naast de 8" variant biedt het 32" touchdisplay bovendien de mogelijkheid om het scherm te gebruiken voor reclame of informatie. De navigatie verloopt in beide gevallen gebruikersvriendelijk via een intuïtief ontworpen touchdisplay. Uw klanten kunnen zich identificeren via de **myRENZbox**-app, PIN-code, klantenkaart, chip of barcode. De terminal met een groot aantal betaalmogelijkheden maakt gemakkelijk betalen op de locatie mogelijk.

Bedieningseenheden

- ✓ Keuze uit bedieningseenheden met een 8" of een 32" scherm
- ✓ Eigen schermontwerp mogelijk
- ✓ Toegangsmachtigingen (verificaties) zijn instelbaar (bv. RFID, PIN, bluetooth, NFC, LEGIC, myRENZbox-app etc.)
- ✓ Optionele integratie van reeds aanwezige toegangsmedia (bv. kaarten, chip, PIN, elektronische sleutel, transponder etc.)
- ✓ Betaalterminal voor EC en credit cards met een printer voor de kassabon (optie)
- ✓ NFC-reader voor contactloos betalen (optie)
- ✓ Berichtenfunctie via e-mail, Messenger, SMS of push-melding bij het afhalen of retourneren van artikelen
- ✓ Dynamische toekenning van de pakketkasten (verschillende maten per ontvanger)
- ✓ Gepersonaliseerde instellingen via het MyRENZbox-portal



Netwerkitterface

Als interface tussen online- en offline-handel is uw **myRENZbox**-unit volledig met het netwerk verbonden. Wanneer u de bestelde artikelen in een van de kasten legt, ontvangt de klant een e-mail, SMS of push-bericht in de **myRENZbox**-app met de informatie dat er een pakket klaarligt. Na de verificatie en betaling aan de terminal, wordt de deur van de kast automatisch geopend.

Bedieningseenheden

8" en 32"

Naast de bedieningseenheid met een 8" touchdisplay, is er ook een versie met 32"

beschikbaar. Met een 16x zo groot oppervlak kunt u dit scherm ook als informatie-terminal gebruiken. Het weergegeven beeld op het scherm verandert volgens een instelbare interval. Bij aanraking verschijnt het bedieningsmenu van de kast. Het scherm kan aan uw huisstijl worden aangepast.

Betaalterminal

De **myRENZbox**-bedieningseenheid kan worden uitgerust met een betaalterminal. Hierbij is zowel toegang met een EC-kaart of een credit card mogelijk als contactloos betalen via de NFC-reader. De printer kan indien gewenst een kwitantie afdrukken.

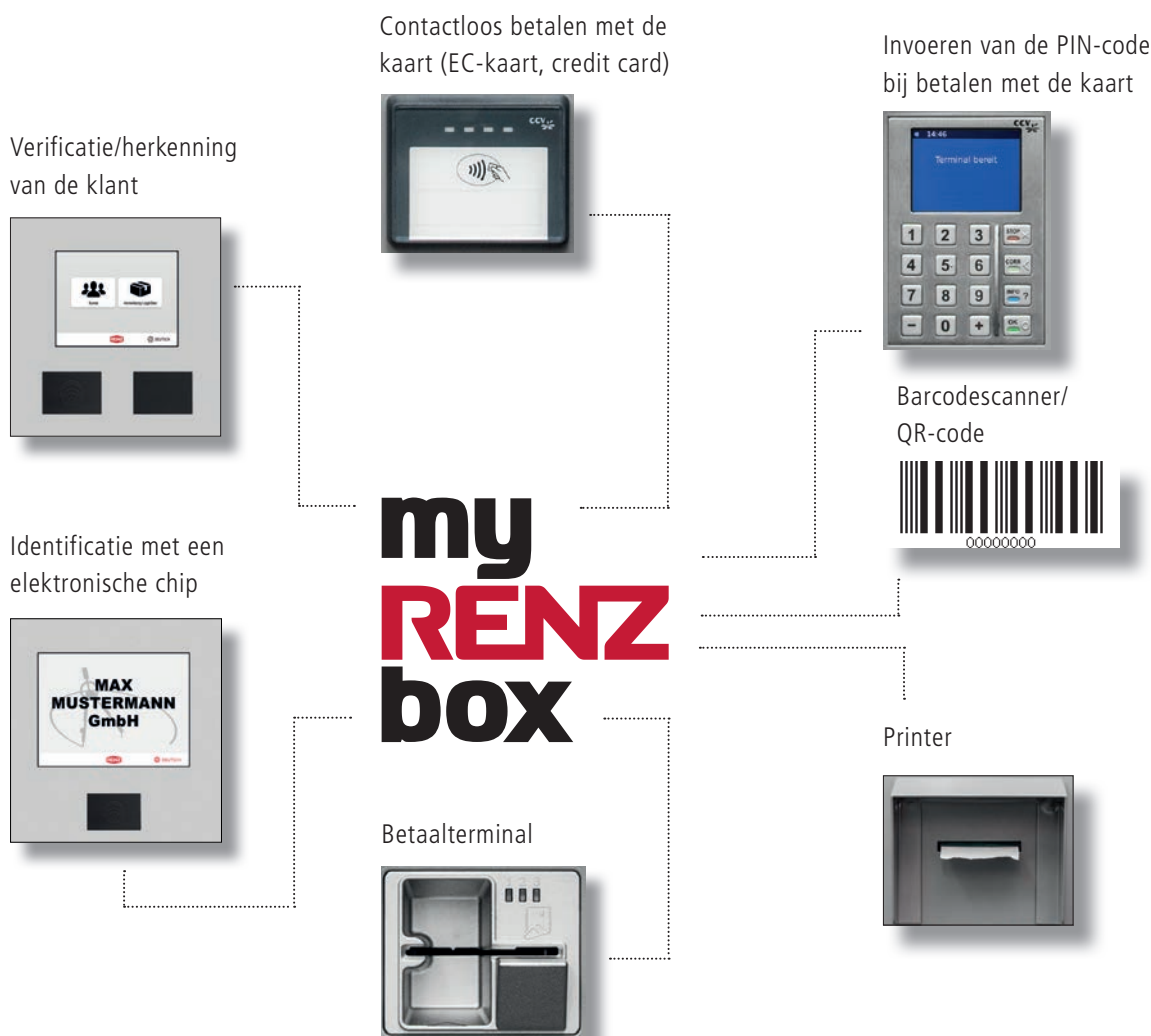

Beheer op afstand via het **myRENZbox**-portal



Met het **myRENZbox**-portal kan een willekeurig aantal units centraal worden beheerd. Naast de toewijzing en het intrekken van toegangsrechten, kunnen logistieke processen worden in- of uitgeschakeld en kan actuele informatie over het gebruik en de status van de units worden opgevraagd. Ook de integratie met aanwezige webshop-oplossingen, ERP-systemen of databases is mogelijk.

Voordelen:

- ✓ eenvoudig beheer op afstand van een of meer units
- ✓ status- en functieoverzicht van alle units
- ✓ analyse van de gebruiksfrequentie van de unit, de kasten en van het aantal bezorgingen/afhalingen, service-meldingen
- ✓ toekennen en intrekken van toegangs-machtigingen voor de gebruikers
- ✓ Interface-integratie met aanwezige webshop-oplossingen, ERP-systemen of databases (optioneel)



Centraal online beheren

Met het **myRENZbox**-portal kunt u een of meerdere units centraal online beheren – comfortabel vanaf uw eigen bureau. Bovendien kunnen de gebruiks- en statusgegevens van de units worden ingezien en wordt er een lijst van transacties bijgehouden. Wanneer sommige van uw klanten niet beschikken over een smartphone en geen gebruik kunnen maken van de **myRENZbox**-app, kunt u PIN-codes toewijzen voor het afhalen en retourneren van pakketten. En wanneer u achteraf wilt weten of er iets is afgehaald of geretourneerd, kunt u dit zien in de eventlog. Daar worden alle afhalingen en bezorgingen opgeslagen.

Bestaande webshop-oplossingen, ERP-systemen of databases kunnen via interfaces optioneel in het systeem worden opgenomen.

IT-interfaceverbinding

www.myrenz.com

Individueel schermontwerp, verbinding met de database van een webshop of een resourceplanning. Wanneer de standaardoplossing niet past voor de klant, ontwikkelen we een oplossing tijdens een gezamenlijke workshop.

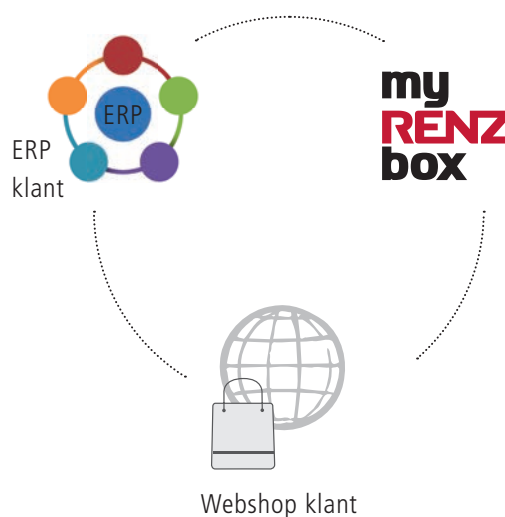

my
RENTZ
box

Naar behoefte geconfigureerd

Modulaire constructie

Gekoelde kasten

Individuele constructie

Uitrustingsopties

Palletkasten

Modulaire constructie



Bent u op zoek naar een voordelige oplossing? Dan is de **myRENZbox**-unit door de modulaire constructie de juiste keus voor u. De basismodule met de **myRENZbox**-bedieningseenheid kan naar behoefte met andere modules worden gecombineerd. Dankzij de 8" **myRENZbox**-bedieningseenheid kunnen in totaal maximaal 500 kasten worden beheerd.

Overzicht productkenmerken

- ✓ Gemaakt van tegen corrosie beschermd staal
- ✓ Verkrijgbaar in meer dan 200 RAL-kleuren (mat)
- ✓ Voor plaatsing binnen
- ✓ Voor plaatsing buiten
- ✓ Leverbaar voor vrijstaande montage
- ✓ Geïntegreerde 8" RENZ-bedieningseenheid
- ✓ Standaard NFC-reader
- ✓ WLAN-module/LTE-module (optie)
- ✓ Kan elektronisch en mechanisch worden uitgebreid
- ✓ Betaalterminal (optie)

Individuele constructie



Wanneer u kiest voor een individuele constructie, wordt uw **myRENZbox**-unit volledig op maat gemaakt voor uw behoeften. U heeft naast de kasten in verschillende maten, ook een ruime keus met betrekking tot de configuratie en de bekleding. Daarnaast kunt u kiezen uit een **myRENZbox**-bedieningseenheid met een 8" scherm of het aanzienlijk grotere alternatief met een 32" scherm.

Voordelen voor u als ondernemer:

- ✓ Grote flexibiliteit
- ✓ Verschillende bekledingsdesigns beschikbaar
- ✓ Binnenbehuizing van Galfan of RVS V4A staal
- ✓ Speciale afmetingen mogelijk
- ✓ Versie voor plaatsing binnen of buiten leverbaar
- ✓ Meer dan 200 RAL-kleuren of RVS V4A
- ✓ Geïntegreerde 8" of 32" myRENZbox-bedienings eenheid
- ✓ Standaard NFC-reader
- ✓ WLAN-module/LTE-module (optie)
- ✓ Elektronisch uit te breiden
- ✓ Te combineren met gekoelde kasten en palletkasten



Vrij configureerbaar

De individuele **myRENZbox**-unit wordt exact op uw behoeften toegesneden. Deze unit is vrij te configureren – zowel met betrekking tot het ontwerp van de bekleding als de afmetingen van de kasten. Naast de ontelbare kleurvarianties is ook hoogwaardig RVS V4A leverbaar.

Daarnaast kunnen in een **myRENZbox**-unit met een individuele opzet ook gekoelde kasten met verschillende temperatuurzones of zeer grote kasten – bv. voor het leveren van Europallets – worden geïntegreerd.

Combinatiemogelijkheid

| | | | |
|---|----|-----|-----|
| M | XL | XL | XL |
| L | M | ■ ■ | XL |
| | XL | ■ ■ | XL |
| L | XL | XXL | XXL |
| | XL | XXL | XXL |

Pakketkastengroottes bij individuele opzet

Wij bieden standaard kasten met de volgende afmetingen, verdere mogelijkheden op aanvraag:

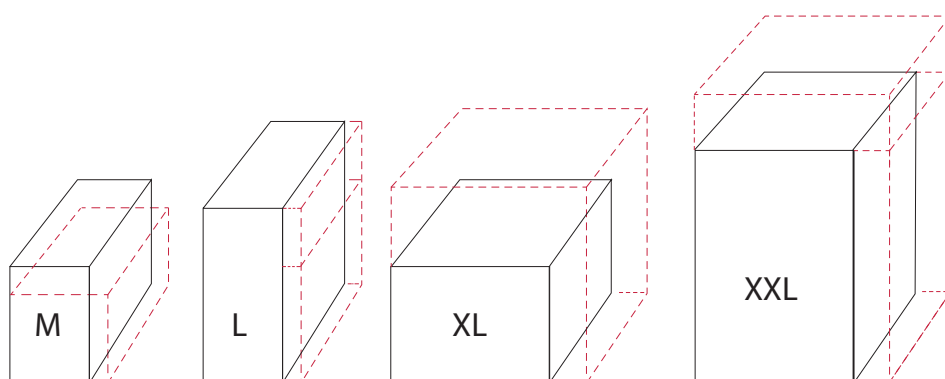

Buitenafmetingen in mm (b x h x d)

| Kast | 300/600 mm breed | liter |
|------|------------------|-------|
| M | 300 x 440 x 450 | 59 |
| L | 300 x 660 x 450 | 89 |
| XL | 600 x 440 x 450 | 119 |
| XXL | 600 x 880 x 450 | 238 |
| XXXL | – | – |

| Kast | 370/740 mm breed | liter |
|------|------------------|-------|
| M | 370 x 330 x 450 | 55 |
| M | 370 x 440 x 450 | 73 |
| L | 370 x 660 x 450 | 110 |
| XL | 740 x 440 x 450 | 147 |
| XXL | 740 x 880 x 450 | 293 |
| XXXL | 740 x 1100 x 450 | 366 |

■ Palletkasten te integreren in de individuele opzet



Wanneer u zeer grote of zware goederen wilt klaarzetten, biedt de **myRENZbox**-unit door de individuele opzet ook de mogelijkheid om kasten met speciale afmetingen te integreren. Op deze manier kunt u voor uw klanten of partners zelfs hele pallets klaarzetten.

Voordelen voor u als ondernemer:

- ✓ Grote flexibiliteit
- ✓ Binnenbehuizing van Galfan
- ✓ Voor opstelling buiten
- ✓ Meer dan 200 RAL-kleuren
- ✓ Geïntegreerde 8" myRENZbox-bedieningseenheid
- ✓ Standaard NFC-reader
- ✓ WLAN-module/LTE-module (optie)
- ✓ Elektronisch uit te breiden
- ✓ Te combineren met gekoelde kasten en pakketkasten



De oplossing voor grote goederen

Een **myRENZbox**-oplossing met een individuele opzet biedt u de mogelijkheid om naast kisten in standaardmaten ook kisten met speciale afmetingen in uw unit op te nemen. Dat is vooral van belang wanneer uw goederen groter zijn dan gebruikelijk. Het aanbod loopt tot kisten met roldeuren in Europallet formaat. Kisten met speciale afmetingen zijn bij een individuele opzet te combineren met kisten in standaardmaten.

Grote kisten

De afmetingen van de grote kisten met roldeur zijn afgeleid van de maten van Europallets.

Basismodule optioneel met betaalterminal

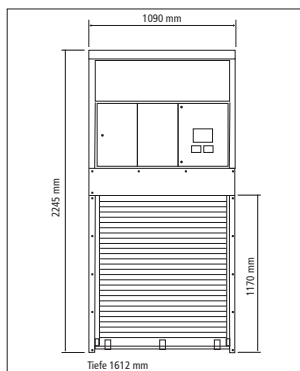

Uitbreidingsmodule 1

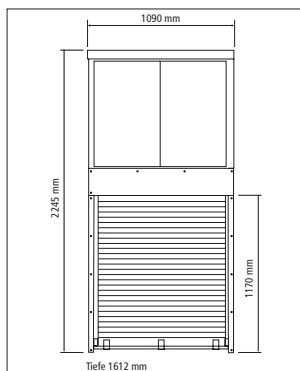

Uitbreidingsmodule 2

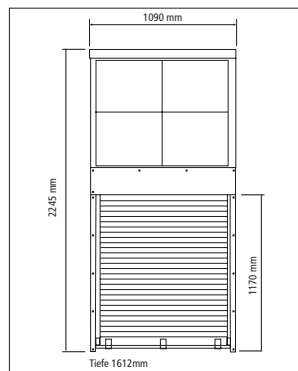

Uitbreidingsmodule 3

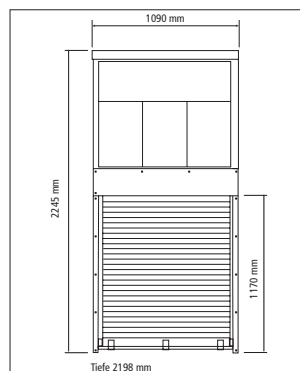

Uitbreidingsmodule 4

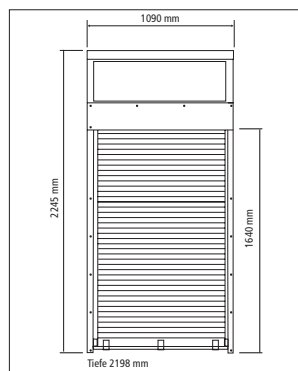

█ Gekoelde kasten te integreren in de individuele opzet



Vooraf in de levensmiddelenbranche is het van belang dat er ook gekoelde artikelen klaargezet kunnen worden om af te halen. Gekoelde kasten met drie verschillende temperatuurzones van -18 tot +16 °C zorgen hierbij voor een grote flexibiliteit. Bevroren artikelen, vlees of chocola: elk product komt op de juiste temperatuur bij de klant aan – de koelketen wordt niet onderbroken.

Overzicht productkenmerken

- ✓ Snelle temperatuurregeling
- ✓ Homogene temperatuur
- ✓ Automatisch ontdooien
- ✓ Temperatuursensor in elke box
- ✓ Alarm bij overschrijding van de grenswaarden
- ✓ Geventileerde koeling
- ✓ Afneembare koelunit
- ✓ Isolatie met CFK-vrije polyurethaanschuimplaten
- ✓ Afneembare afdichtingen zonder gereedschap voor eenvoudige after-sales service
- ✓ Deuren met magnetische sluitingen



Veilig gekoeld

De constante koeling van de kasten wordt mogelijk dankzij een systeem waarbij de luchtkoeling een snelle daling van de temperatuur en een homogene temperatuurverdeling waarborgt. De ventilator zorgt voor een gelijkmatige luchtcirculatie. Alle kasten zijn bovendien uitgerust met een thermische sensor waardoor gegarandeerd wordt dat de koelketen niet wordt onderbroken. Automatisch ontdoeien door de circulatie van heet gas voorkomt ijsvorming. Hierbij verdampt het ontdooide condensaat. Dankzij de regelmaat van het proces wordt ijsvorming voorkomen en blijven de prestaties van de unit op een constant niveau.

De gekoelde kasten van de **myRENZbox**-unit zijn uitgerust met twee gekoppelde deuren. Na verificatie van de klant, wordt eerst automatisch de buitendeur van de juiste kast geopend. Echter, pas handmatig openen van de geïsoleerde deur geeft de toegang vrij tot het gekoelde vak. Op deze manier blijven de artikelen beschermd totdat ze worden uitgenomen.

De koelunit is verbonden met de centrale besturing van de **myRENZbox**-unit. De unit kan indien gewenst op elk moment worden uitgebreid en gecombineerd met andere kasten.

Eenvoudig onderhoud

Omdat de koelunit kan worden verwijderd, zijn onderhoud en werkzaamheden achteraf zeer gemakkelijk uit te voeren. Bij wijzigingen in de voorschriften voor de koelvloeistof of technische vernieuwingen kan er snel en ongecompliceerd worden gereageerd.

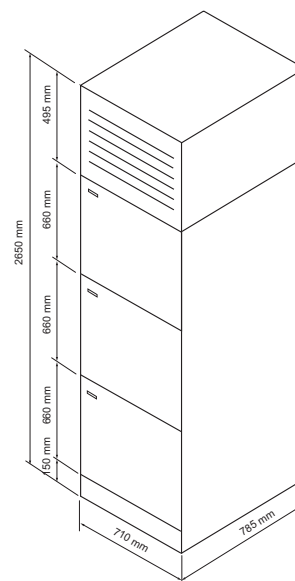
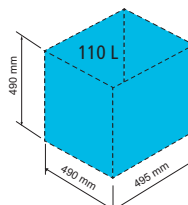

myRENZbox-temperatuurzones

| | icebox ❄️ ❄️ ❄️ | freshbox ❄️ ❄️ | temperatebox ❄️ |
|----------------------|-------------------------|-------------------------------------------------------|------------------------------------|
| Temperatuur* | -18 °C | +4 °C | +16 °C |
| Regelbaar van – tot* | -21 °C tot -18 °C | +2 °C tot +5 °C | +13 °C tot +18 °C |
| Geschikt voor ... | ijs, diepvriesproducten | vlees, worst, vis, zuivelproducten, groente, fruit | wijn, chocolade, bloemen, gebak |

*De vermelde temperaturen gelden, met een condensorventilator met variabele snelheid, tot een omgevingstemperatuur van +40 °C.

Uitrustingsopties



Bescherm uw **myRENZbox**-unit met een stevige overkapping wanneer de unit buiten wordt opgesteld en is blootgesteld aan weer en wind. Om de unit te beschermen, levert Renz zeer stevige overkappingen aan in de meest uiteenlopende bekledingen en kleuren die individueel voor uw behoeften op maat worden gemaakt.

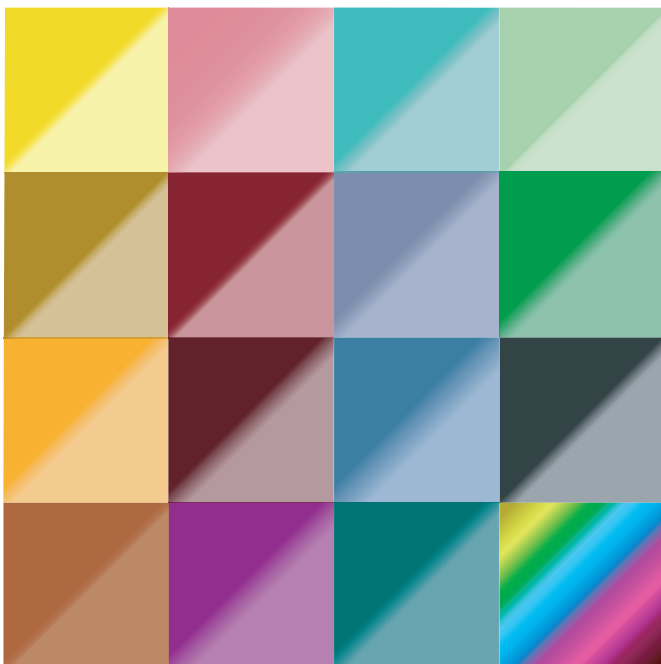

U kunt kiezen uit meer dan 200 kleuren

Maak gebruik van de mogelijkheid om uw **myRENZbox**-unit een individuele uitstraling te geven. Voor de afwerking kunt u kiezen uit poedercoating in meer dan 200 verschillende RAL-kleuren. Op aanvraag zijn ook kleuren mogelijk buiten het RAL-kleurenregister. Bij een individuele opzet kan uw unit ook worden uitgevoerd in geborsteld RVS V4 of, wanneer dit met betrekking tot de kleur van het poeder technisch uitvoerbaar is, in een door u te bepalen kleur.

■ Blijf individueel

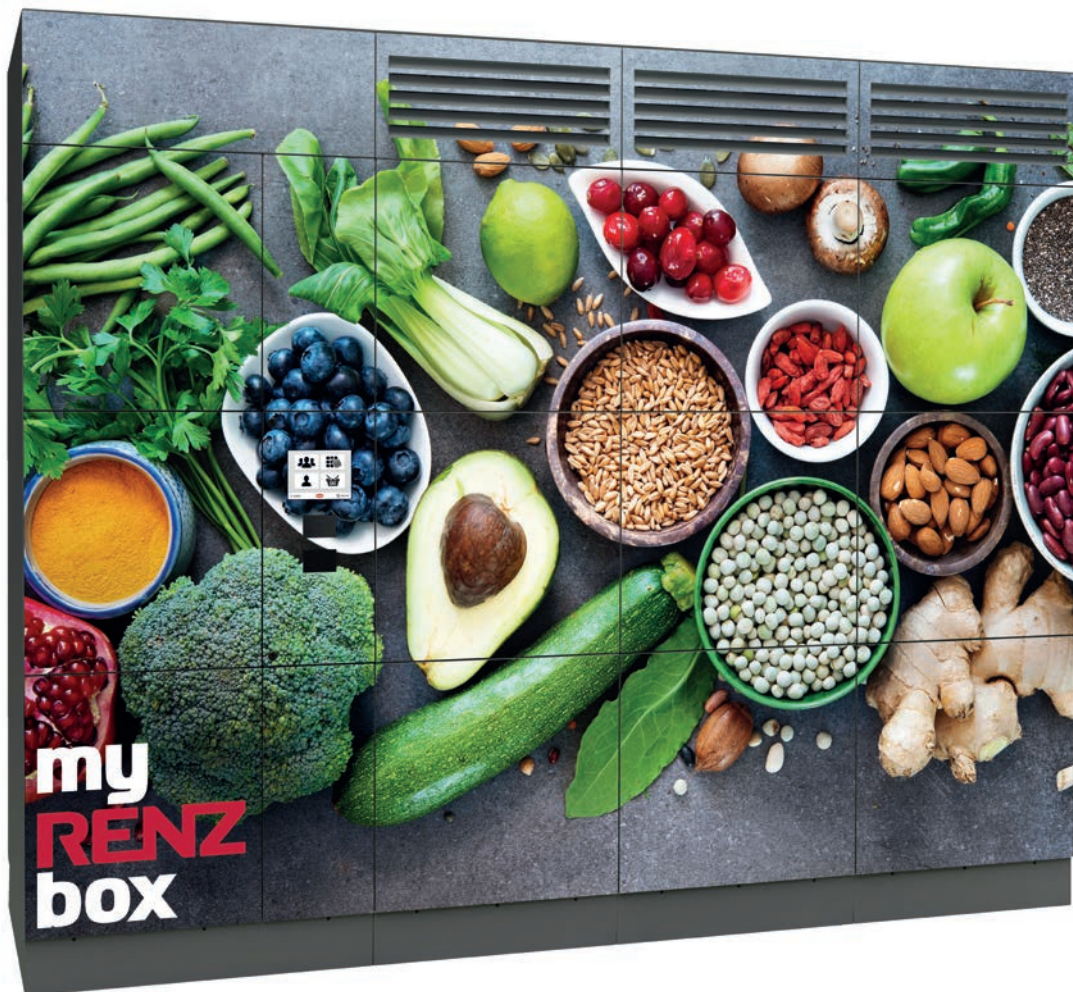

Geef uw **myRENZbox**-unit een eigen uitstraling. Het is mogelijk om een eigen opschrift te laten aanbrengen, bijvoorbeeld met een volledige of gedeeltelijke folie. Logo's, slogans of gekleurde logo's: er zijn geen grenzen aan uw fantasie. Zelfs graveren, deels met LED-achtergrondverlichting, is mogelijk. Er zijn vrijwel onbegrensde mogelijkheden voor opschriften op alle mogelijke leverbare materialen.



Wij zijn uw partner

RENZ
SERVICE

Service

Over ons

Onze service

Montage, ingebruikname en uitleg



Om vanaf de eerste dag een optimale werking van uw unit te waarborgen, bieden wij een professionele montage door geschoolde monteurs op locatie aan. Na de ingebruikname tonen wij u de volledige pakketkastenunit met haar vele mogelijkheden en leren wij u hoe om te gaan met de website www.myrenz.com.

Onze onderhoudscontracten

Wij laten u ook na de aankoop niet in de steek en kunnen u onze service en onderhoudscontracten van harte aanbevelen, die door de Renz GmbH in drie verschillende opties worden aangeboden. De drie onderhoudscontracten zijn opbouwend samengesteld.

De eenvoudigste versie is **Onderhoud Software** met regelmatige updates, berichten via e-mail en push-meldingen via de app en de basisfuncties in het portal voor exploitanten.

De versie **Onderhoud Basic** vult dit aan met jaarlijks onderhoud op locatie (incl. onderhoudsrapport) en uitgebreide functies in het portal voor exploitanten (bv. statistieken).

De versie **Onderhoud Top** bevat daarnaast de kosteloze vervanging van alle componenten* in geval van defecten.

Bij alle drie de onderhoudscontracten is een pakket- en goederenverzekering per schadegeval en kast tot € 1000 inbegrepen. Wij adviseren u graag over de volledige omvang van de dekking en de keuze van een voor u geschikt onderhoudscontract.

*Geldt niet in geval van vandalisme of volledig verlies door natuurrampen

myRENZbox – Overzicht van de onderhoudscontracten

De minimale looptijd van onze onderhoudscontracten voor optimaal gebruik van uw **myRENZbox** (zie pag. 36) bedraagt 24 maanden.

Het contract wordt steeds automatisch met 12 maanden verlengd en kan met een opzeggingstermijn van 3 maanden voor het einde van de looptijd worden beëindigd.

| Software/App | Onderhoud Software | Onderhoud Basic | Onderhoud Top |
|-----------------------------------------------------------------------------------------------------------------------------------------------------------------------------------------------------------------------------------------------------------------------------------------------------------------------------------------------------|--------------------|-----------------|---------------|
| Portal voor beheer door de exploitant en een gebruikersportal voor de bewoners | ● | ● | ● |
| Uitgebreide functionaliteiten in het portal voor de exploitant (incl. statistieken etc.) | – | ● | ● |
| Software-updates en onderhoud in de relevante modules | ● | ● | ● |
| Berichtenfunctie via email en push-berichten via de myRENZbox-app | ● | ● | ● |
| Aanvullende berichtenfunctie via SMS | – | – | ● |
| myRENZ-app voor de autorisatie van de gebruikers aan de myRENZbox | ● | ● | ● |
| Ondersteuning | | | |
| Telefonische hotline van maandag tot vrijdag 7:00 – 17:00 | ● | ● | ● |
| Service | | | |
| Jaarlijks onderhoud incl. voorkomende arbeids- en reiskosten | – | ● | ● |
| Kosteloze offerte voor prestaties die niet binnen dit serviceplan vallen (reparaties tegen betaling) en bij schade veroorzaakt door vandalisme | – | – | ● |
| Kosteloze revisie van de pakketkastenunit en vervanging van eventuele defecte onderdelen (met uitzondering van vandalisme) | – | – | ● |
| Onderhoud en basisreiniging van de unit (interieur/exterieur) | – | – | ● |
| Documentatie van de geleverde prestaties | – | ● | ● |
| Verzekering | | | |
| Kosteloze verzekering voor pakketten/goederen (voor pakketdiensten/vervoerders en levering van bedrijven en dienstverleners in het zakelijke verkeer) bij myRENZbox pakketkasteninstallaties. Dekking van de verzekering: schade* door brand, diefstal door inbraak, vandalisme en storm Vergoeding per schadegeval* en kast beperkt tot € 1000. | ● | ● | ● |
| *Pakketten en zendingen voor zakelijk gebruik | | | |
| Optionele prestaties | | | |
| Gegevensimport van de gebruiker (initiële overname) | ○ | ○ | ○ |
| Beheer en administratie van uw myRENZbox-unit (gebruikersbeheer, toegangsrechten) | ○ | ○ | ○ |
| Gegevensuitwisseling tussen uw kwartierssoftware en uw myRENZbox-unit via een API-interface | ○ | ○ | ○ |

● Inclusief ○ optioneel tegen prijs toeslag, – niet mogelijk

Over ons

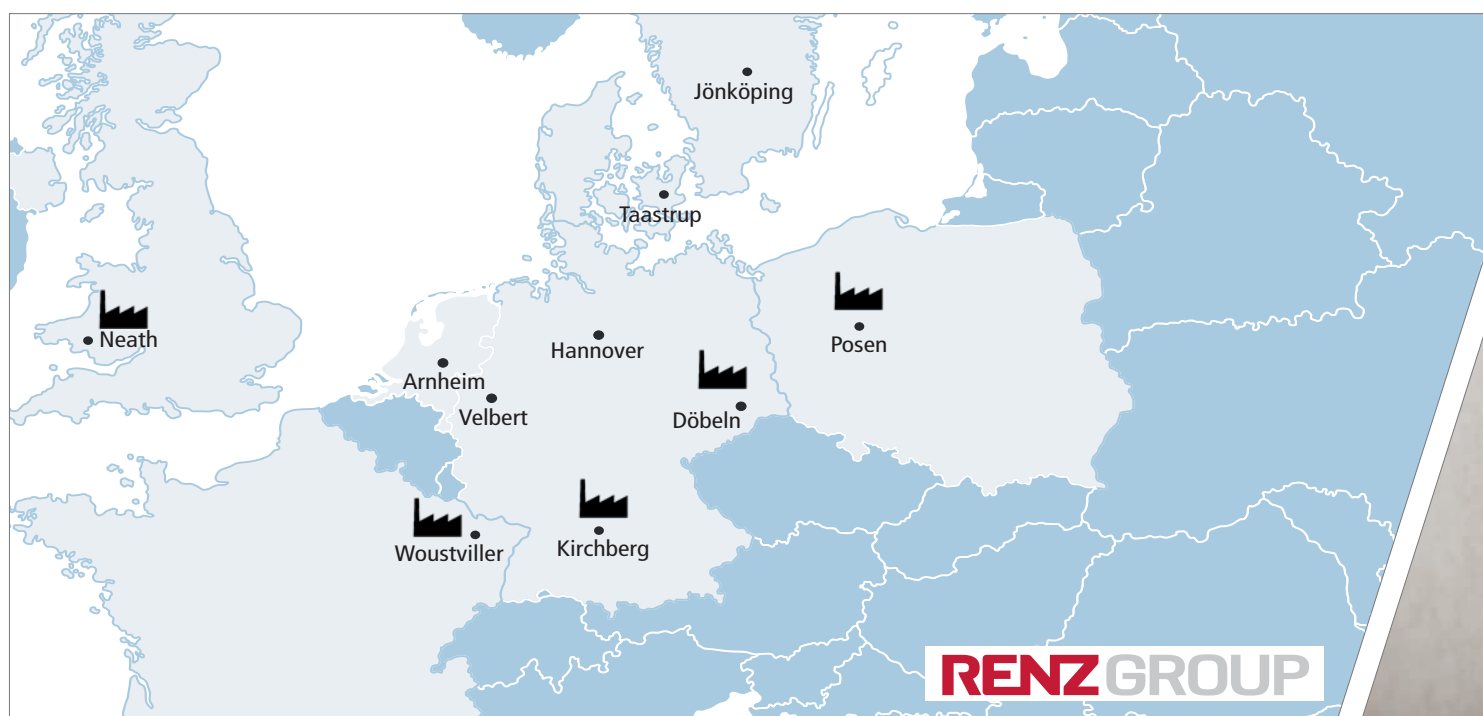

● Renz vestigingen

Renz wordt geleid door de eigenaar en is als onderneming gevestigd in Baden-Württemberg met 9 vestigingen in heel Europa. De producten voor de Europese markt worden gefabriceerd in Duitsland, Frankrijk, Polen en het Verenigd Koninkrijk. De trends op het gebied van digitalisering werden al in een vroeg stadium herkend en hebben geleid tot een groot aantal innovatieve patenten. Als Europese marktleider voor post- en pakketkasteninstallaties, werden als eerste de zeer succesvolle **myRENZbox**-units voor de woningbouw ontwikkeld voordat het assortiment werd uitgebreid naar de detailhandel en de zakelijke markt.

Met innovaties voor de toekomst



1925
Oprichting van de onderneming door Erwin Renz.



1965 Martin en Manfred Renz concentreren zich op ontwikkeling en verkoop van brievenbusunits.



2004 Met Armin Renz neemt de derde generatie de leiding van het bedrijf over.



2007 De eerste mechanische pakketkasteneunit komt op de markt.



intelligent boxes

2015 Renz begint met de verkoop van de **myRENZbox**. De intelligente overdrachtsoplossing voor de detailhandel, woningen en de zakelijke markt.



Beste klanten,

De hoogste kwaliteitsnormen en permanente innovaties: deze filosofie heeft ons sinds 1925 de toonaangevende positie in Europese brievenbusbranche opgeleverd. Renz staat al in de derde generatie onder leiding van de eigenaar en beschikt over vestigingen in heel Europa met in totaal ca 800 medewerkers.

Ook onze **myRENZbox**-units worden volledig gefabriceerd in onze vestigingen in Duitsland, Frankrijk, Polen en het Verenigd Koninkrijk. Daarnaast beschikt de Renz-groep over vestigingen in Denemarken en Zweden. Wij zijn daardoor uitstekend bekend met de bijzondere eisen in de verschillende landen van Europa.

Voor alle regio's geldt echter: digitalisering zorgt voor fundamentele veranderingen in de handel. E-commerce neemt explosief toe en raakt steeds verder geïntegreerd in de stationaire detailhandel. Onze visie: het project globale stad. Door winkelstraten, winkelcentra of zelfs hele wijken uit te rusten met **myRENZbox**-units, profiteren alle aanwezige winkels maar ook de klanten van de voordelen van het Click & Collect principe.

Gezamenlijk met internationaal toonaangevende leveranciers op het gebied van digitalisering en logistiek, creëren we een sluitende compatibele en interactief opererende infrastructuur met veelzijdig toepasbare overdrachtsoplossingen. Hierdoor bespaart u als detaillist op de investeringskosten en nemen zowel de synergie-effecten als uw afzetmogelijkheden toe. Binnensteden krijgen nieuw leven ingeblazen en door de duurzame logistiek wordt het stadsverkeer en daardoor de CO₂-uitstoot verminderd.

Wij hopen dat u net zo enthousiast bent over onze individueel configureerbare **myRENZbox**-units als wij zelf en zijn ervan overtuigd dat we ook voor uw bedrijf of locatie de optimale oplossing kunnen vinden.

Met hartelijke groet, uw

Armin Renz

Als Europese marktleider bieden we ook oplossingen voor woonhuizen en voor uw onderneming:



myRENZbox-oplossingen voor woonhuizen



myRENZbox-oplossingen voor de optimalisering van is interne logistieke processen

Stand maart 2020

Technische wijzigingen voorbehouden.
Op sommige foto's staan speciale uitvoeringen afgebeeld.
Kleurafwijkingen mogelijk.

Renz Service GmbH

Een onderneming van de Renz-groep
Telefoon +49 (0) 71 44 / 8 86 75 50
E-mail service@renzgroup.de

Erwin Renz Metallwarenfabrik GmbH & Co KG
Boschstraße 3 · 71737 Kirchberg/Murr · Duitsland
Telefoon +49 (0) 71 44 / 301-0
Fax +49 (0) 71 44 / 301-44 44
E-mail info@renzgroup.de
www.renzgroup.com